

# HEAT CONTROLLER, INC.

*Comfort-Care*<sup>®</sup>

## Dehumidifier

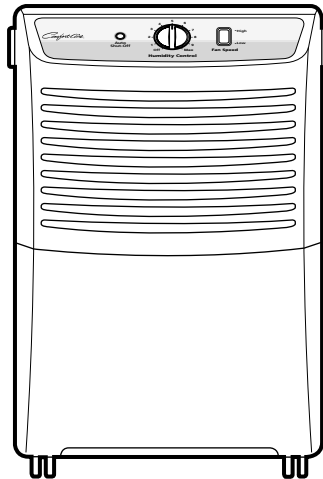

**MODEL: BHD-301**

## *Owners Manual*

### ***Important Information***

- Please read carefully and thoroughly this manual before operating this unit.
- Contact a qualified service technician for installation, repair and maintenance of this unit.
- The appliance is not intended for use by young children or those who require supervision.
- Young children should be supervised to ensure that they do not play with the appliance.

# TABLE OF CONTENTS

Safety Precautions .....	3
Prior to Operation .....	7
Instruction .....	8
Electrical Safety .....	9
Operating Instructions .....	11
Installation .....	13
Maintenance and Service .....	14



## FOR YOUR RECORDS

Write the model and serial numbers here:

**Model #** \_\_\_\_\_

**Serial #** \_\_\_\_\_

You can find them on a label on the side of each unit.

**Dealer's Name** \_\_\_\_\_

**Date Purchased** \_\_\_\_\_

■ Staple your receipt to this page in the event you need it to prove date of purchase or for warranty issues.



## READ THIS MANUAL

Inside you will find many helpful hints on how to use and maintain your dehumidifier properly. Just a little preventive care on your part can save you a great deal of time and money over the life of your dehumidifier.

You'll find many answers to common problems in the chart of troubleshooting tips. If you review our chart of

**Troubleshooting Tips** first, you may not need to call for service at all.



## PRECAUTION



- Contact the authorized service technician for repair or maintenance of this unit.
- Contact the installer for installation of this unit.
- The dehumidifier is not intended for use by young children or invalids without supervision.
- Young children should be supervised to ensure that they do not play with the dehumidifier.
- When the power cord is to be replaced, replacement work shall be performed by authorized personnel only using only genuine replacement parts.





# Safety Precautions

## Read all instruction before using

- To prevent injury to the user or other people and property damage, the following instructions must be followed.
- Incorrect operation due to ignoring instructions will cause harm or damage; the seriousness is classified by the following indications.

	<b>WARNING</b>	This symbol indicates the possibility of death or serious injury.
	<b>CAUTION</b>	This symbol indicates the possibility of injury or damage to property only.

- Meanings of symbols used in this manual are as shown below.

	<b>Be sure not to do.</b>
	<b>Be sure to follow the instruction.</b>

### **WARNING**

#### ■ Installation

**Do not place the power cord near a heater.**

- It may cause fire and electric shock.

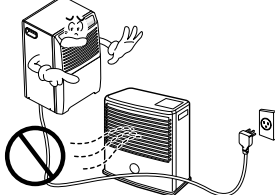

**Do not use the power cord near flammable gas or combustibles such as gasoline, benzene, thinner, etc.**

- It may cause explosion or fire.



**Do not disassemble or modify products.**

- It may cause electric shock and failure.



#### ■ Operation

**Plug in the power plug properly.**

- Otherwise, it will cause electric shock or fire.

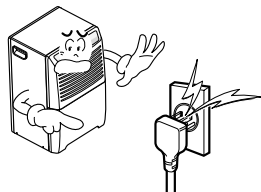

**Do not operate or stop the unit by inserting or pulling out the power plug.**

- It will cause electric shock or fire.



**Do not damage or use an unspecified power cord.**

- It will cause electric shock or fire.

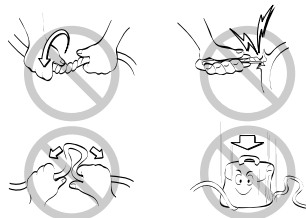

## Safety Precautions

**Do not modify power cord length.**

- It will cause electric shock or fire.

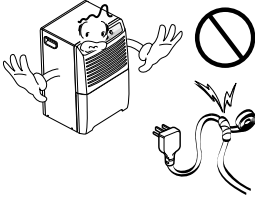

**Do not share the outlet with other appliances.**

- It will cause electric shock or fire.

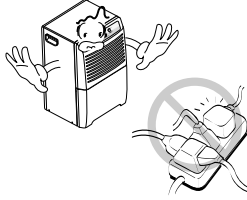

**Always plug into a grounded outlet.**

- No grounding may cause electric shock.

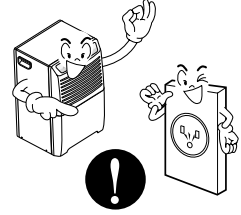

**Unplug the unit if strange sounds, odors, or smoke come from it.**

- Otherwise it may cause a fire or an electric shock.

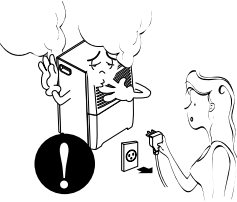

**Do not use the socket if it is loose or damaged.**

- It may cause fire and electric shock.

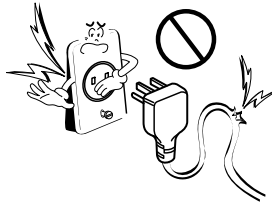

**Do not operate with wet hands.**

- It may cause electric shock.

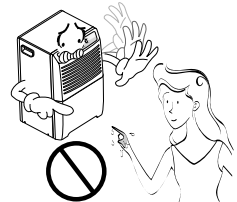

**Do not clean the dehumidifier with water.**

- Water may enter the unit and degrade the insulation. It may cause an electric shock.

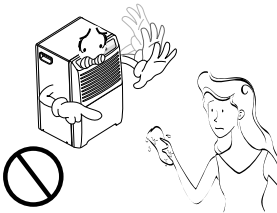

**Turn off the power and breaker first when cleaning the unit.**

- Since the fan rotates at high speed during operation, it may cause injury.

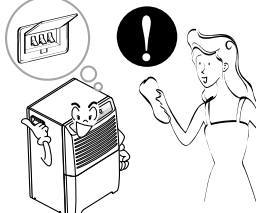

**If water enters the product, turn off the dehumidifier's power switch. Contact service center after taking the power-plug out from the socket.**

- It will cause machine failure or electric shock.



**CAUTION**

**Installation**

**Never touch the metal parts of the unit when removing the filter.**

- They are sharp and may cause injury.

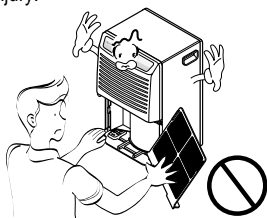

**Do not block the inlet or outlet.**

- It may cause failure of appliance or performance deterioration.

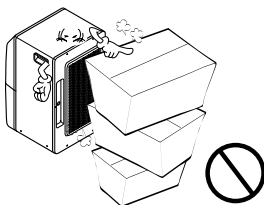

**Hold the plug by the head when taking it out.**

- It may cause electric shock and damage.

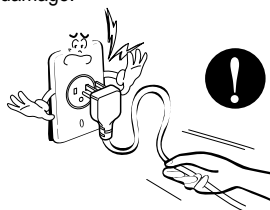

**Secure wheels with blocks to prevent unit from falling when installed on a table or shelf.**

- It may damage the dehumidifier or cause other damage or injury.

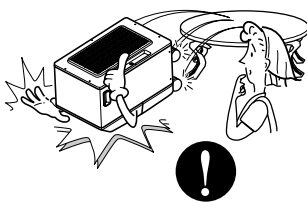

**Make sure the dehumidifier is the correct size for the area you want to dehumidify.**

- It is not sized correctly it will not be able to perform as expected.

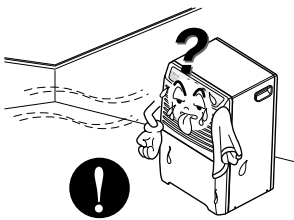

**Install the dehumidifier properly on a floor, table, or shelf that is level and strong enough to support it when the water collection bucket is full.**

- It should withstand around 90 lbs (40kg) of weight.



**Close all doors, windows and other outside openings to the room.**

- The dehumidifier must be operated in an enclosed area to be most effective.

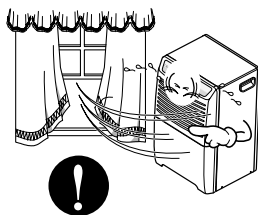

■ Operation

Use a soft cloth to clean. Do not use wax, thinner, or a strong detergent.

- The appearance of the dehumidifier may deteriorate, change color, or develop surface flaws.

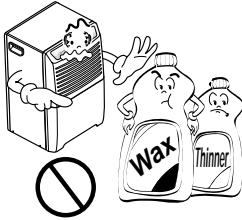

Be sure to replace the bucket properly after emptying to prevent water from collecting on the floor.

- Otherwise, it will cause property damage.

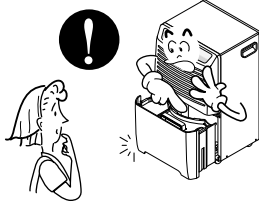

Do not operate if the room temperature is below 65°F(18°C).

- At operating temperatures lower than 65°F(18°C) the performance of the unit drops significantly.

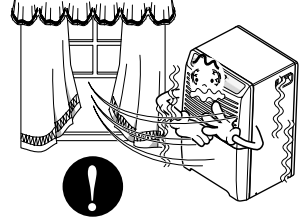

Do not put a pet or house plant where it will be exposed to direct air flow.

- This could injure the pet or plant.

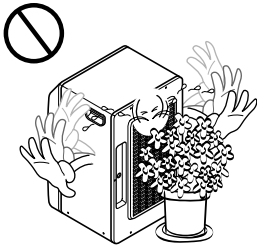

Do not use this appliance for special purposes such as pets, foods, precision machinery, or art objects.

- It is a general use appliance not precision equipment.

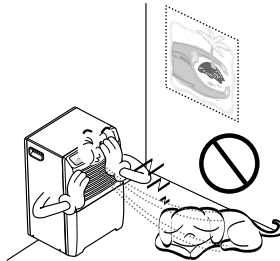

Do not use the water collected in the bucket for drinking purposes.

- It is not sanitary and could cause illness or personal injury.

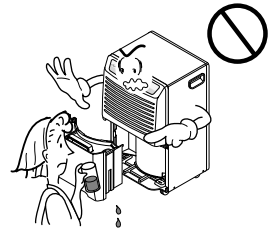

Always insert the filter securely. Clean it every two weeks.

- Operation without filters will cause failure.

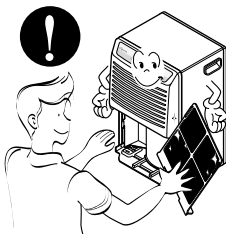

# Prior to Operation

## *Preparing for operation*

1. Consult an installation specialist for installation.
2. Plug in the power plug properly.
3. Use a dedicated circuit.
4. Do not use an extension cord.
5. Do not start/stop operation by plugging/unplugging the power cord.
6. If the cord/plug is damaged, only replace it with an authorized replacement part.

## *Usage*

1. Being exposed to direct airflow for an extended period of time could be hazardous to your health. Do not expose occupants, pets, or plants to direct airflow for extended periods of time.
2. Do not use this dehumidifier for non-specified special purposes (e.g. preserving precision devices, food, pets, plants, and art objects). Such usage could damage the items.

## *Cleaning and maintenance*

1. Do not touch the metal parts of the unit when removing the filter. Injuries can occur when handling sharp metal edges.
2. Do not use water to clean inside the dehumidifier. Exposure to water can destroy the insulation, leading to possible electric shock.
3. When cleaning the unit, first make sure that the power and breaker are turned off. The fan rotates at a very high speed during operation. There is a possibility of injury if the unit's power is accidentally turned on while the interior of the unit is being cleaned.

# Instruction

## Symbols used in this Manual



This symbol alerts you to the risk of electric shock.



This symbol alerts you to hazards that could cause harm to the dehumidifier.

**NOTICE**

This symbol indicates special notes.

## Features



**WARNING:** This appliance should be installed in accordance with national wiring regulations. This guide acts as a guide to help to explain product features.

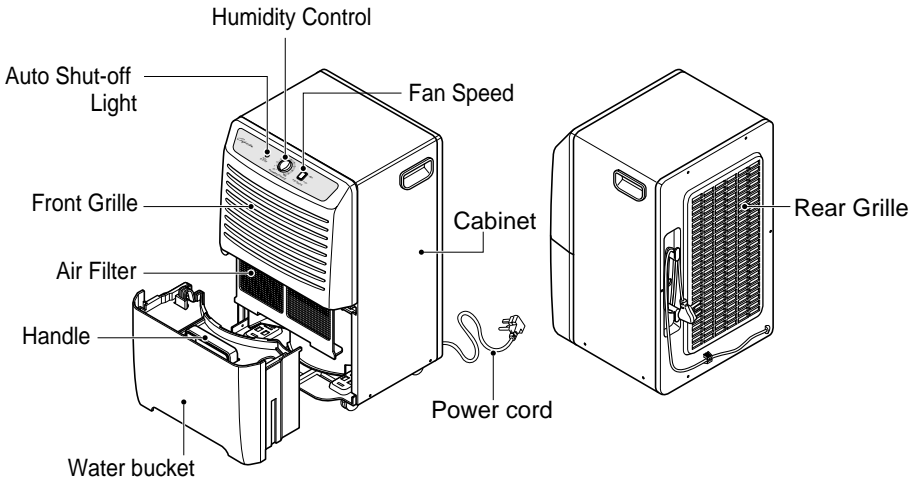



# Electrical Safety



**WARNING:** This appliance must be properly grounded.

The power cord of this appliance is equipped with a three-prong grounding plug. To minimize the risk of electric shock, use the plug with a standard three-slot grounding wall power outlet. If the power outlet does not include a grounding slot, have a qualified electrician replace the outlet before you use the dehumidifier.

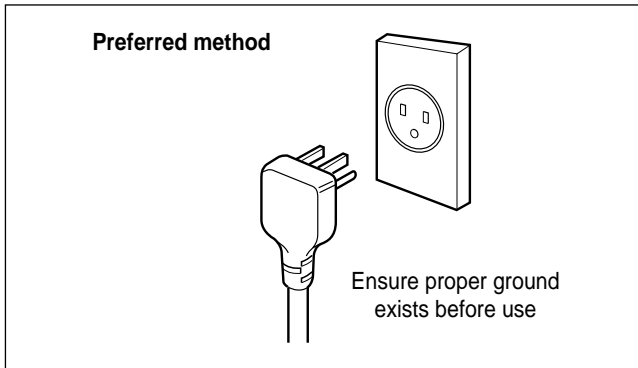

**WARNING:** Do not cut or remove the grounding prong from the power plug.



**WARNING:** Attaching the adapter ground terminal to the wall receptacle cover screw does not ground the appliance unless the cover screw is metal and not insulated, and the wall receptacle is grounded through the house wiring.



**WARNING:** If you have any doubt whether the dehumidifier is properly grounded, have the wall receptacle and circuit checked by a qualified electrician.

## Temporary Use of an Adapter

We **strongly discourage** the use of an adapter due to potential safety hazards. For temporary connections, use only a UL-listed adapter, available from most local hardware stores. To disconnect the power cord from the adapter, use one hand on each to avoid damaging the ground terminal. Avoid frequently unplugging the power cord as this can lead to eventual ground terminal damage.

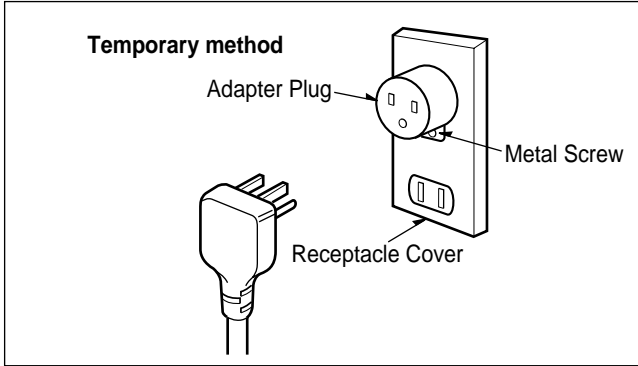

**WARNING:** Never use the appliance with a broken adapter.

## Temporary Use of an Extension Cord

We **strongly discourage** the use of an extension cord due to potential safety hazards.

# Operating Instructions

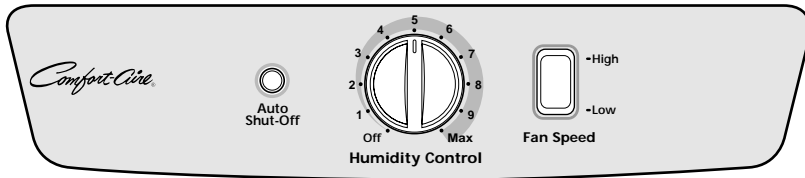

## CONTROL

Your dehumidifier has a control panel containing an indicator and two controls —

Auto Shut-Off, Fan Speed, and Humidity Control.

Auto Shut-Off ---This lamp glows when the bucket is full or missing.

Fan Speed --- This controls the speed of the airflow.

Humidity Control--- This controls the moisture in the room.

## UNIT OPERATION

1. Turn the Humidity Control to **Off**. Plug the power supply cord into an electrical outlet.
2. The Humidity Control can be set anywhere between **Off** and **Max** for normal operation. If you need more dehumidification, turn the Humidity Control toward **Max**. If you need less dehumidification, turn the Humidity Control toward **Off**.
3. Turn the Humidity Control to **Off** to stop the unit manually.
4. If you want to control the speed of air flow, turn the Fan Speed toward **Low** or **High**.

**NOTICE** The compressor will not operate for about two minutes to protect the compressor when you turn the unit off and immediately back on.

## DE-ICER CONTROL (INVISIBLE)

The Defrost Control senses frost build-up on the evaporator coil and automatically shuts off the compressor. The fan continues to run, drawing air across the coil, and melting the frost. When the coil is defrosted, the compressor automatically restarts, and dehumidifying resumes.

**NOTICE** Water bucket must be properly installed.

- The dehumidifier will not run if the bucket is not properly installed.
- The dehumidifier shuts off when the desired humidity setting is reached.

## Automatic shut off

The dehumidifier will turn off automatically when the bucket is full, or when the bucket is removed or not replaced in the proper position.

**The bucket must be replaced in the proper position for the dehumidifier to work. The light will be on and the dehumidifier will not run if the bucket is not in the proper position.**

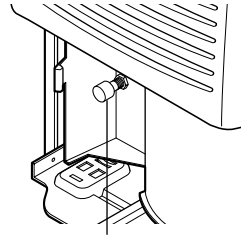

Water level control switch

## Disposing of collected water

### 1. Empty the bucket manually.

When the bucket is full, pull out by grasping the handle and empty it into a large sink or tub and then replace it properly.

**NOTICE** Do not remove while operating the dehumidifier.

It can cause water drop on the base pan or the floor.

Empty the bucket when the indicator light turns on.

**NOTICE** It is advisable to carry the bucket by supporting it from the bottom as well as by the handle. Carrying by only the handle may cause the handle or bucket cover to break.

### 2. Attach a length of garden hose to the threaded drain hose connection to carry water to the drain.

1. Remove the drain-hole cover.
2. Connect a garden hose to the threaded drain hose connector.
3. Push hose connector tightly to the drain-hole on Rear Grille.

When being attached to hose connector drain hose connection, do not bend or kink the hose. The hose should lie flat from the dehumidifier to the drain.

**NOTICE** The hose attachment will accept a standard garden hose fitting.

Do not over tighten the hose when connecting it to the hose connector, use a rubber washer and tighten by hand firmly without stripping the plastic threads.

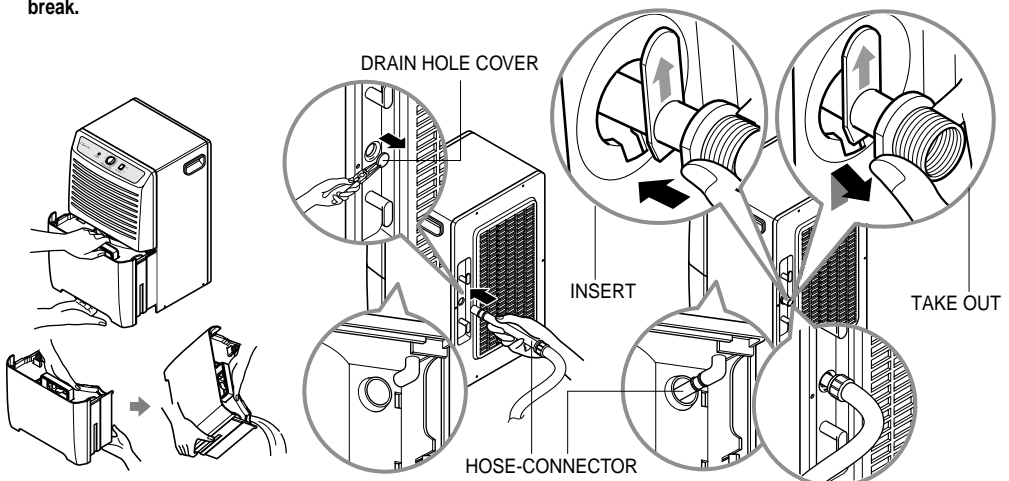

# Installation

## Choosing the proper location for your dehumidifier

- Use the dehumidifier in a basement to help prevent moisture damage.
- Use the dehumidifier in laundry drying, bathing, and dishwashing areas which have excessive moisture.
- Use the dehumidifier to prevent moisture damage where books are stored.

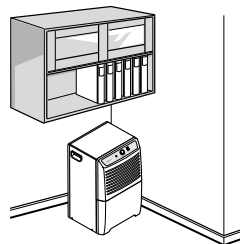
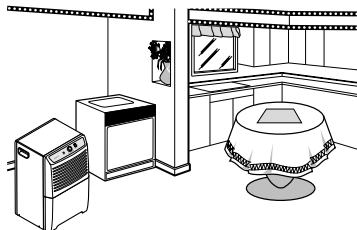
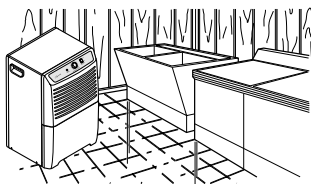

## Installing the dehumidifier properly

1. Allow at least 12 inches of space on all sides of the unit for good air circulation.
2. Install your dehumidifier on a floor, table, or shelf. When installing the dehumidifier on a table or shelf, make sure the table or shelf is strong enough to support the weight of the dehumidifier with a full bucket. Do not sit or stand on the dehumidifier. Secure wheels with blocks to prevent unit from falling when installed on a table or shelf.
 

**NOTICE** The height of a table or shelf might provide a better position from which to handle the bucket and help prevent icing of the coils due to colder air near the floor (such as in a basement.)
3. Lift the bucket and place it in the dehumidifier, making sure the slots on the bottom side of the bucket are positioned correctly.
4. Rollers let you move the dehumidifier easily.

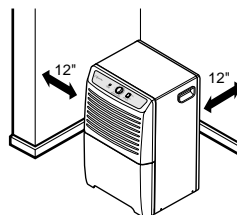
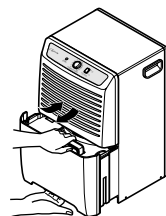

## The cleaning of bucket

1. Pull out the bucket cover.
2. Brush off the residue in the bucket.
 

**NOTICE** Clean the bucket by wiping with a brush or a cloth dampened in a mild detergent solution.
3. Close the cover.
 

**NOTICE** Push the tabs on the top of the bucket when installing the bucket.

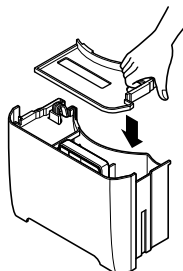
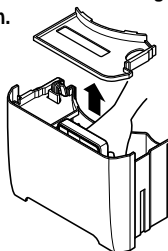
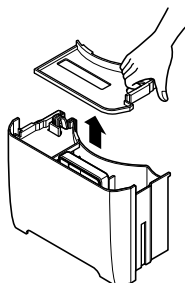

# Maintenance and Service

Your dehumidifier is designed to serve you year-round. It needs practically no attention. However, you should check your dehumidifier and inspect the coils annually.

You may want an Authorized Service Center to perform this annual checkup. (Cost of the inspection is the owner's responsibility.)

## OR

If you are familiar with electrical appliances and their functions, listed below are instructions which would allow you to perform the inspection and maintenance for yourself.

## **⚠ WARNING**

### **Electrical Shock Hazard**

- Disconnect power supply cord from receptacle before performing any maintenance.
- Be careful when cleaning the coils. Fins are sharp.

Failure to follow the above precautions could result in electrical shock or personal injury.

## **Cleaning the front case, bucket and cabinet**

Clean the front case and the cabinet with a soft cloth, warm water, and a mild detergent. Clean the grille with a vacuum attachment or brush. Do not use bleach or abrasives.

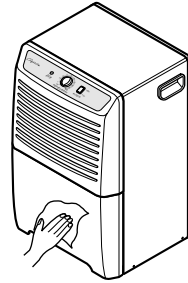

## **Cleaning the air filter**

1. Remove water bucket from the cabinet. Pull out the air filter as shown above.
2. Wash air filter with warm water and a mild detergent. Rinse and dry it. **Replace it in place.**

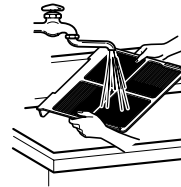
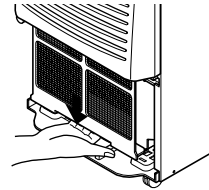

## **Cleaning the coil**

1. Remove Front Grille from the cabinet as shown above.
2. Brush the coil gently like in the figure. If necessary use warm water and a mild detergent. Rinse and dry thoroughly.

**⚠ CAUTION : Be careful not to spray the coil with a water hose. Be careful! Sharp edges!**

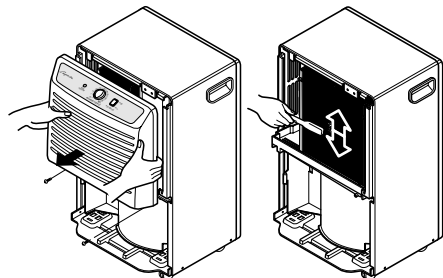

## Troubleshooting

### SERVICE

To save time and expense, check the following before calling for an authorized service center.



The dehumidifier may be operating abnormally when:

Problem	Possible Causes	What To Do
Dehumidifier does not operate	<ul style="list-style-type: none"> <li>■ Plug is disconnected from outlet.</li> </ul>	<ul style="list-style-type: none"> <li>• Push plug firmly into wall outlet.</li> </ul>
	<ul style="list-style-type: none"> <li>■ The fuse is blown/circuit breaker is tripped.</li> </ul>	<ul style="list-style-type: none"> <li>• Check the house fuse/circuit breaker box and replace fuse or reset the breaker.</li> </ul>
	<ul style="list-style-type: none"> <li>■ The dryness level you selected has been reached.</li> </ul>	<ul style="list-style-type: none"> <li>• Dehumidifier automatically shuts off when the selected amount of moisture has been removed from the air. If you want to remove more moisture, turn the humidity Control to <b>Max</b>. After the dehumidifier starts, reset the control to the desired setting.</li> </ul>
	<ul style="list-style-type: none"> <li>■ The <b>Auto Shut-Off</b> light is on.</li> </ul>	<ul style="list-style-type: none"> <li>• Dehumidifier automatically shuts off when the bucket is full. Empty the bucket and replace it.</li> </ul>
	<ul style="list-style-type: none"> <li>■ Dehumidifier is not turned on.</li> </ul>	<ul style="list-style-type: none"> <li>• Turn on the Humidity Control.</li> </ul>
Dehumidifier runs too much	<ul style="list-style-type: none"> <li>■ Humidity Control is set too high.</li> </ul>	<ul style="list-style-type: none"> <li>• Turn the Humidity Control to a lower setting.</li> </ul>
	<ul style="list-style-type: none"> <li>■ Windows or doors near dehumidifier are open to outdoors.</li> </ul>	<ul style="list-style-type: none"> <li>• Close all windows or doors to outside.</li> </ul>
	<ul style="list-style-type: none"> <li>■ Area to be dehumidified is too large. Air movement through dehumidifier is blocked.</li> </ul>	<ul style="list-style-type: none"> <li>• Check with your dealer to see if capacity is adequate. Front grille may be dirty. Use a brush to clean the grille. Dehumidifier's coils on the back of unit may be dirty. Clean the soil on the coils of the back of the unit. Dehumidifier must be placed in a space that does not restrict air flowing into the rear coil or out of the front grille.</li> </ul>
	<ul style="list-style-type: none"> <li>■ Humidity Control is set at <b>Max</b>.</li> </ul>	<ul style="list-style-type: none"> <li>• Dehumidifier will not turn off if Humidity Control is at <b>Max</b>.</li> </ul>
Frost appears on coils	<ul style="list-style-type: none"> <li>■ Room temperature is too low. (Room temperature is below 65°F (18°C).)</li> </ul>	<ul style="list-style-type: none"> <li>• Frost will usually disappear within 60 minutes.</li> </ul>
Fan noise	<ul style="list-style-type: none"> <li>■ Air is moving through the dehumidifier.</li> </ul>	<ul style="list-style-type: none"> <li>• This is a normal sound.</li> </ul>

Problem	Possible Causes	What To Do
Dehumidifier does not dry the air as it should	■ Dehumidifier has been installed or restarted recently.	• The more moisture in the room air, the longer it takes for the room air to become dry.
	■ Airflow is restricted.	• Make sure there are no curtains, blinds, or furniture blocking the front or back of the dehumidifier.
	■ The control may not be set high enough.	• Turn the knob to a higher number.
	■ Doors and windows may not be closed tightly.	• Check that all doors, windows, and other openings are securely close.
	■ Clothes dryer may be blowing moisture-laden air into the room.	• Install the dehumidifier away from the dryer. Dryer should be vented to the outside.
	■ Room temperature is too low.	• The unit will not operate satisfactorily if the room temperature is below 65°F (18°C.)



---

## Service

For repair and maintenance, contact your authorized service dealer.

**For Models installed in North America-** If service or parts are required first make the check recommended above

If you have read the Installation and Operating booklet completely and feel you need service call

**1-877-755-7932**

or you may write:  
Heat Controller Inc.

1900 Wellworth Ave. Jackson, MI 49203

### **Proof of Purchase Date**

It is the responsibility of the consumer to establish the original purchase date for warranty purposes. We recommend a dated bill of sale be kept for that purpose.

**For Models Installed Outside North America-** For dehumidifier purchased for use outside North America the manufacturer does not extend any warranty implied or expressed. Consult your dealer for any warranty terms extended by the importer in your country.

If you have additional questions you may call 1-517- 787-2100

Or E-Mail [customerservice@heatcontroller.com](mailto:customerservice@heatcontroller.com) or [techservice@heatcontroller.com](mailto:techservice@heatcontroller.com)

Call (517) 787-2100 for obtaining service parts beyond your warranty period.

**Memo**

# HEAT CONTROLLER, INC.

*Comfort-Aire*®

## Déshumidificateur

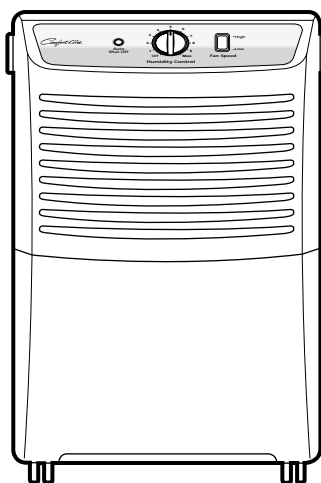

MODÈLE: BHD-301

### *Manuel de l'utilisateur*

#### ***Information importante***

- Veuillez lire ce manuel soigneusement et en entier avant la mise en service de l'appareil.
- Contactez le service technique autorisé pour l'installation, l'entretien ou pour une éventuelle réparation de l'unité.
- L'appareil ne doit pas être actionné par des enfants ou par des personnes infirmes sans surveillance.
- Veuillez toujours à surveiller les enfants pour éviter qu'ils jouent avec l'appareil.

# TABLE DES MATIÈRES

Précautions de sécurité .....	3
Avant l'utilisation .....	7
Consignes .....	8
Sécurité électrique .....	9
Consignes d'utilisation .....	11
Installation .....	13
Entretien et réparations .....	14



## À CONSERVER

Ecrivez les numéros de modèle et de série ici :

**Modèle n°** \_\_\_\_\_

**Série n°** \_\_\_\_\_

Vous les trouverez sur une étiquette située sur le côté de chaque appareil.

**Nom du vendeur** \_\_\_\_\_

**Date d'achat** \_\_\_\_\_

■ Agrafez votre ticket de caisse à cette page au cas où vous auriez besoin de prouver la date d'achat ou pour des questions de garantie.



## LISEZ CE GUIDE

Vous y trouverez de nombreuses astuces utiles sur la façon d'utiliser et d'entretenir votre déshumidificateur correctement. Un minimum d'attention préventive de votre part peut vous éviter de perdre beaucoup de temps et d'argent pendant la durée de vie de votre déshumidificateur.

Vous trouverez de nombreuses réponses aux problèmes fréquents dans le tableau de résolution des problèmes. Si vous consultez d'abord notre tableau de résolution des problèmes il est possible que vous n'ayez pas du tout besoin de nous appeler pour une réparation.



## PRÉCAUTIONS

- **Contactez un technicien de réparation agréé pour toute réparation ou entretien de cet appareil.**
- **Contactez un technicien d'installation pour l'installation de cet appareil.**
- **Ce déshumidificateur n'est pas destiné à être utilisé par de jeunes enfants ou par des invalides sans surveillance.**
- **Les jeunes enfants devraient être surveillés afin de garantir qu'ils ne jouent pas avec le déshumidificateur.**
- **Lorsque le cordon d'alimentation doit être remplacé, le travail de remplacement devrait être effectué par du personnel agréé utilisant uniquement des pièces de rechange d'origine.**

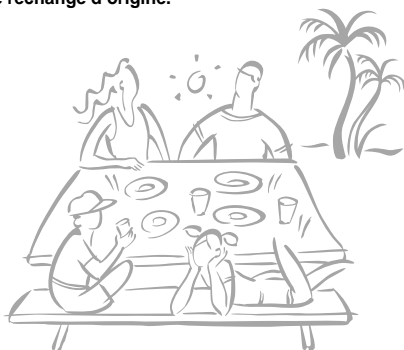

# Précautions de sécurité

## Lisez l'ensemble des instructions avant toute utilisation.

- Pour prévenir toute blessure de l'utilisateur ou d'autres personnes et toute détérioration de biens, les consignes suivantes doivent être suivies.
- Une mauvaise utilisation due à l'ignorance de ces consignes provoquera des détériorations, leur gravité est indiquée par les indications ci-dessous.



**AVERTISSEMENT** Ce symbole signale un risque de décès ou de blessure grave.



**ATTENTION** Ce symbole indique un risque de blessure ou de détérioration de bien uniquement.

- La signification des symboles utilisés dans ce guide est indiquée ci-dessous.



**Assurez-vous de ne pas faire.**



**Assurez-vous d'appliquer les consignes.**



**AVERTISSEMENT**

### ■ Installation

**Ne placez pas le cordon d'alimentation à proximité d'un appareil de chauffage.**

- Cela risque de provoquer un incendie et une électrocution.

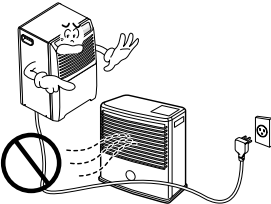

**N'utilisez pas le cordon d'alimentation à proximité de gaz inflammables ou de produits combustibles tels que de l'essence, du benzène, du dissolvant, etc.**

- Cela risque de provoquer une explosion ou un incendie.



**Ne démontez pas ou ne modifiez pas les produits.**

- Cela risque de provoquer un choc électrique et une panne.



### ■ Utilisation

**Branchez correctement la prise d'alimentation.**

- Sinon, cela risque de provoquer une décharge électrique ou un incendie.

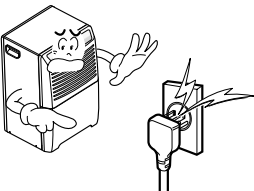

**N'utilisez pas ou n'arrêtez pas l'appareil en insérant ou en retirant la prise d'alimentation.**

- Cela risque de provoquer une décharge électrique ou un incendie.

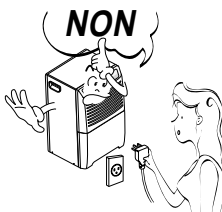

**Ne détériorez pas le cordon d'alimentation ou n'utilisez pas un cordon d'alimentation non recommandé.**

- Cela risque de provoquer une électrocution ou un incendie.

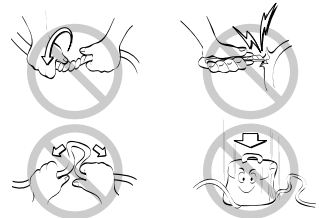

**Ne modifiez pas la longueur du cordon d'alimentation.**

- Cela risque de provoquer une décharge électrique ou un incendie.

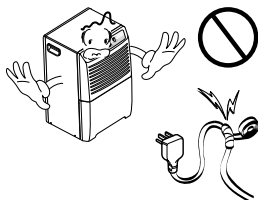

**Ne partagez pas la prise secteur avec d'autres appareils.**

- Cela risque de provoquer une décharge électrique ou un incendie.

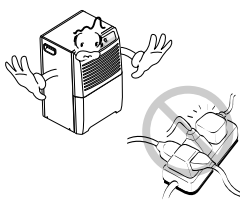

**Branchez toujours l'appareil à une prise secteur raccordée à la terre.**

- L'absence de raccordement à la terre risque de provoquer une électrocution.

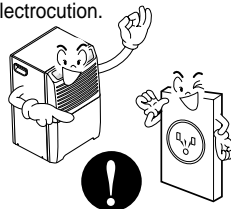

**Débranchez l'appareil si celui-ci produit des sons et des odeurs étranges, ou de la fumée.**

- Sinon, cela risque de provoquer un incendie ou une décharge électrique.

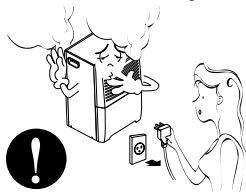

**N'utilisez pas la prise secteur si celle-ci est desserrée ou détériorée.**

- Cela risque de provoquer un incendie et une électrocution.

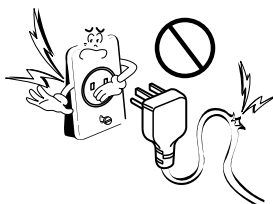

**N'utilisez pas cet appareil avec des mains humides.**

- Cela risque de provoquer une décharge électrique.



**Ne nettoyez pas le déshumidificateur avec de l'eau.**

- De l'eau peut pénétrer dans l'appareil et détériorer son isolation. Cela risque de provoquer une électrocution.

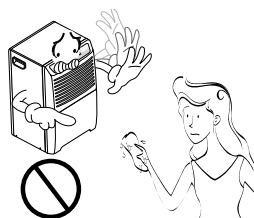

**Eteignez le courant et le disjoncteur avant de nettoyer l'appareil.**

- Puisque le ventilateur tourne à grande vitesse pendant le fonctionnement, cela risque de provoquer des blessures.



**Si de l'eau pénètre à l'intérieur du produit, éteignez l'interrupteur d'alimentation du déshumidificateur. Contactez le centre de réparation après avoir retiré la prise d'alimentation de la prise secteur.**

- Cela risque de provoquer une panne mécanique ou une décharge électrique.





## ATTENTION

### ■ Installation

**Ne touchez jamais les pièces métalliques de l'appareil lorsque vous retirez le filtre.**

- Elles sont coupantes et vous risquez de vous blesser.

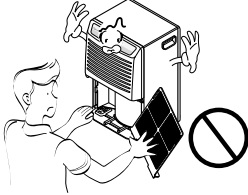

**Ne bloquez pas l'entrée ni la sortie.**

- Cela risque de provoquer une panne de l'appareil ou une détérioration de son fonctionnement.

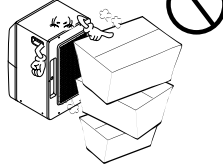

**Tenez la prise par la fiche lorsque vous la retirez.**

- Sinon, cela risque de provoquer une électrocution et une détérioration.

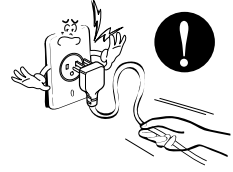

**Bloquez les roues avec des cales pour empêcher l'appareil de tomber lorsqu'il est installé sur une table ou sur une étagère.**

Cela risquerait de détériorer le déshumidificateur ou de provoquer d'autres détériorations ou blessures.

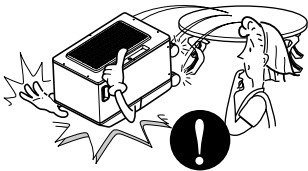

**Assurez-vous que la taille du déshumidificateur convient à la zone que vous souhaitez déshumidifier.**

- S'il n'est pas classé correctement, il ne pourra pas exécuter comme prévu.

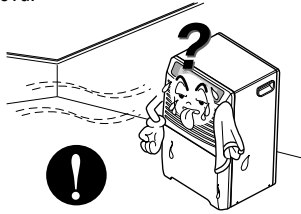

**Installez le déshumidificateur correctement sur une surface, une table ou une étagère plane et suffisamment solide pour le soutenir lorsque leseau de collecte de l'eau est plein.**

- Le support devrait pouvoir soutenir un poids d'environ 90 livres (40kg).

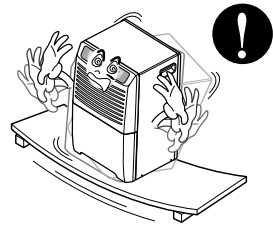

**Fermez l'ensemble des portes, des fenêtres et des autres ouvertures de la pièce.**

- Ce déshumidificateur doit être utilisé dans un endroit fermé pour être plus efficace.

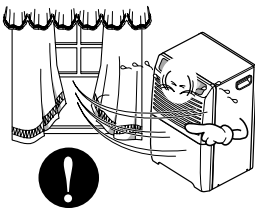

## ■ Utilisation

Utilisez un chiffon doux pour le nettoyage. N'utilisez pas de cire, de dissolvant, ni aucun détergent puissant.

- L'aspect du déshumidificateur peut se détériorer, il risque de changer de couleur ou développer des imperfections en surface.

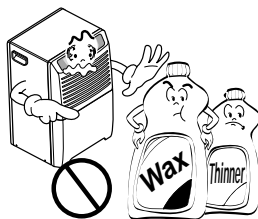

Assurez-vous que vous avez bien remis le seau en place après l'avoir vidé afin d'empêcher l'eau de s'accumuler sur le sol.

- Sinon, cela provoquera des dommages matériels.

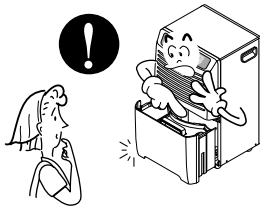

Ne fonctionne pas de façon si la température de la pièce est inférieure à 65°F(18°C).

- À une température de fonctionnement au-dessus des 65°F(18°C) la performance de l'unité diminue significativement.

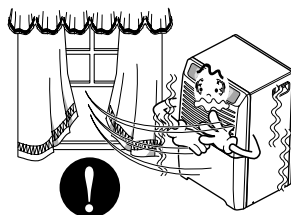

N'exposez pas un animal familier ou une plante en contact direct avec le flux d'air rejeté.

- Cela pourrait blesser l'animal de compagnie ou la plante.

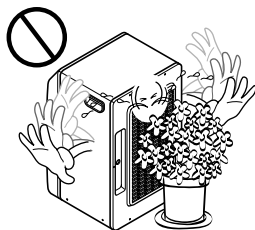

N'utilisez pas cet appareil pour des objectifs spécifiques tels que des animaux domestiques, des aliments, des machines de précision ou des objets d'art.

- Cet appareil est destiné à une utilisation générique, ce n'est pas un équipement de précision.

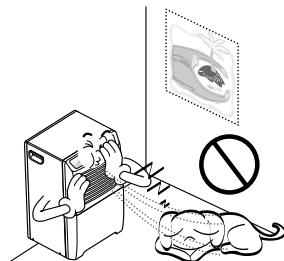

Ne buvez pas l'eau recueillie dans le seau.

- Ce n'est pas hygiénique et cela risque de provoquer des maladies et des blessures physiques.

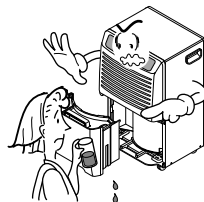

Insérez toujours bien le filtre. Nettoyez-le toutes les deux semaines.

- Un fonctionnement sans filtre entraînera une panne.

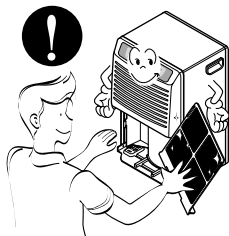



# Avant l'utilisation

## Préparation pour l'utilisation

1. Consultez un spécialiste de l'installation pour l'installation.
2. Branchez correctement la prise d'alimentation.
3. Utilisez un circuit dédié.
4. N'utilisez pas de rallonge.
5. Ne démarrez/arrêtez pas le fonctionnement en branchant/débranchant le cordon d'alimentation.
6. Si le cordon/la fiche est détérioré(e) remplacez le/la uniquement par une pièce de rechange autorisée.

## Utilisation

1. Une exposition directe et prolongée au courant d'air produit pourrait être dangereuse pour votre santé. N'exposez aucun occupant, animal familier ou plante au courant d'air produit pendant des périodes prolongées.
2. N'utilisez pas ce déshumidificateur pour des objectifs spécifiques non précisés (par exemple la conservation d'appareils de précision, d'aliments, d'animaux familiers, de plantes et d'objets d'art). Une telle utilisation risque de détériorer ces objets.

## Nettoyage et entretien

1. Ne touchez pas les pièces métalliques lorsque vous retirez le filtre. Vous risquez de vous blesser en manipulant les extrémités métalliques aiguisées.
2. N'utilisez pas d'eau pour nettoyer l'intérieur du déshumidificateur. Une exposition à l'eau risque de détruire l'isolation, entraînant un risque d'électrocution.
3. Lorsque vous nettoyez l'appareil, assurez-vous d'abord que le courant et le disjoncteur sont coupés. Le ventilateur tourne très vite pendant le fonctionnement. Vous risquez de vous blesser si l'appareil est accidentellement mis en marche pendant le nettoyage des pièces situées à l'intérieur de l'appareil.

# Consignes

## Symboles utilisés dans ce guide



Ce symbole vous avertit du risque d'électrocution.



Ce symbole vous avertit des dangers susceptibles de détériorer votre déshumidificateur.

**REMARQUE**

Ce symbole signale des remarques particulières.

## Caractéristiques



**AVERTISSEMENT :** Cet appareil devrait être installé conformément aux réglementations nationales sur le câblage. Ce manuel sert de guide pour aider à expliquer les caractéristiques du produit.

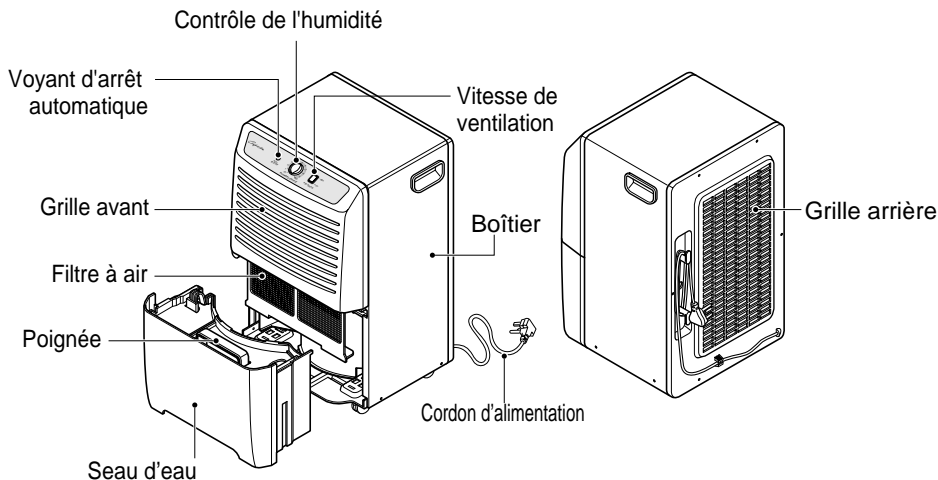

# Sécurité électrique



**AVERTISSEMENT : Cet appareil doit être correctement raccordé à la terre.**

Le cordon d'alimentation de cet appareil est pourvu d'une fiche de raccordement à la terre à trois branches.

Afin de minimiser le risque d'électrocution, utilisez cette fiche avec une prise secteur à trois branches standard. Si la prise secteur n'a pas d'orifice de raccordement à la terre, faites remplacer la prise secteur par un électricien qualifié avant d'utiliser le déshumidificateur de pièce.

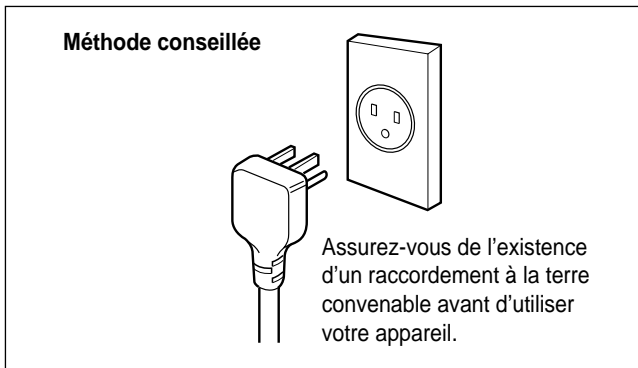

**AVERTISSEMENT : Ne coupez pas ou ne retirez pas la branche de raccordement de la prise d'alimentation.**



**AVERTISSEMENT : Attacher le terminal de raccordement à la terre de l'adaptateur au couvercle du réceptacle mural ne raccordera pas l'appareil à la terre à moins que la vis du couvercle soit métallique et ne soit pas utilisée, et que le réceptacle mural soit raccordé à la terre par le biais du câblage domestique.**



**AVERTISSEMENT : Si vous avez des doutes concernant le raccordement à la terre du déshumidificateur, faites vérifier la paroi du réceptacle et le circuit par un électricien qualifié.**

## Utilisation temporaire d'un adaptateur

Nous **déconseillons fortement** l'utilisation d'un adaptateur en raison des risques. Pour les branchements temporaires, utilisez un adaptateur homologué par l'UL, disponible chez la plupart des magasins de matériel électrique de proximité. Pour débrancher le cordon d'alimentation de l'adaptateur, mettez une main sur chaque pièce pour éviter de détériorer le terminal de raccordement à la terre. Evitez de débrancher fréquemment le cordon d'alimentation car cela risque d'entraîner une détérioration du terminal de raccordement à la terre.

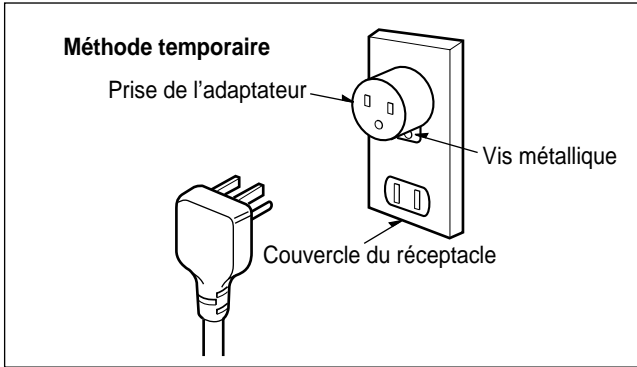

**AVERTISSEMENT** : N'utilisez jamais cet appareil avec un adaptateur endommagé.

## Utilisation temporaire d'une rallonge

Nous **déconseillons fortement** l'utilisation d'un cordon de rallonge en raison du danger potentiel.

# Consignes d'utilisation

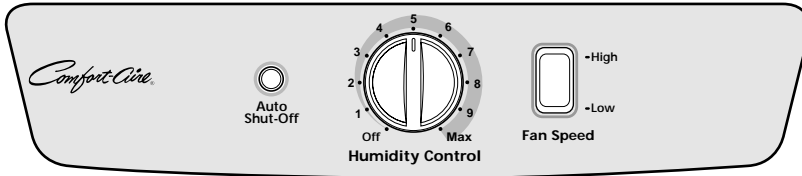

## TABLEAU DE COMMANDE

Votre déshumidificateur a un tableau de commande comportant un voyant et deux boutons de commande: Arrêt Automatique, Vitesse de Ventilation et Contrôle de l'Humidité.

**Auto Shut-Off (Arrêt automatique):** Ce voyant s'allume lorsque le bac est plein ou qu'il n'est pas à sa place.

**Fan Speed (Vitesse de ventilation):** Ce bouton règle la vitesse du débit d'air.

**Humidity control (Contrôle de l'humidité):** Ce bouton règle le niveau d'humidité dans la pièce.

## POUR FAIRE MARCHER LE DESHUMIDIFICATEUR

1. Placez le bouton Humidity Control (contrôle de l'humidité) sur la position **Off** (Arrêt). Branchez le cordon d'alimentation sur une prise de courant.
2. Le bouton Humidity Control peut être réglé à un point quelconque entre **Off** (Arrêt) et **Max** (Maxi) pour un fonctionnement normal. S'il vous faut un niveau de déshumidification plus élevé, faites tourner le bouton Humidity Control vers la position **Max** (Maxi). S'il vous faut un niveau de déshumidification moins élevé, faites tourner le bouton Humidity Control vers la position **Off** (Arrêt).
3. Faites tourner le bouton Humidity Control sur la position Off (Arrêt) pour arrêter manuellement l'unité.
4. Si vous voulez contrôler la vitesse du débit d'air, mettez le bouton Fan Speed (Vitesse de Ventilation) sur les positions Low (Faible) ou High (Forte).

**REMARQUE** Afin de protéger le compresseur, lorsque vous arrêtez l'unité et que vous la faites redémarrer immédiatement, le compresseur ne marche pas pendant environ deux minutes.

## COMMANDE DEGIVREUR (INVISIBLE)

La commande Defrost (dégivrage) détecte le givre accumulé dans le serpentin de l'évaporateur et arrête automatiquement le compresseur. Le ventilateur continue à marcher et fait circuler de l'air à travers le serpentin, ce qui fond le givre. Une fois le serpentin dégivré, le compresseur se remet en marche automatiquement, et la fonction déshumidification reprend.

**REMARQUE** Le bac à eau doit être correctement installé.

- Le déshumidificateur ne fonctionnera pas si le bac n'est pas correctement en place.
- Le déshumidificateur se désactivera lorsque le taux de humidité recherché sera atteint.

## Arrêt automatique

Le déshumidificateur s'arrête automatiquement lorsque le seau est plein, ou lorsque le seau a été retiré ou mal remis en place.

**Le seau doit être correctement remis en place pour que le déshumidificateur puisse fonctionner. Le voyant s'allume et le déshumidificateur ne fonctionne pas si le seau est mal positionné.**

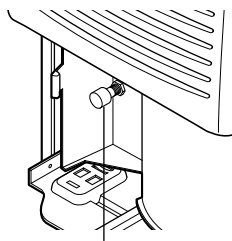

Bouton de contrôle du niveau d'eau

## Jeter l'eau recueillie

### 1. Videz le seau manuellement.

Lorsque le seau est plein, retirez-le en le saisissant par la poignée et videz-le dans un grand évier ou une baignoire puis remettez-le correctement en place.

**REMARQUE** Ne sortez pas le bac lorsque le déshumidificateur fonctionne.

Cela pourrait faire tomber de l'eau dans la partie inférieure de l'unité ou sur le sol.

Une fois le voyant de bac plein allumé, videz le bac.

**REMARQUE** Il est recommandé de porter le seau en le soutenant par dessous et en le tenant par l'anse. Le porter par l'anse uniquement risque de briser l'anse ou le couvercle du seau.

### 2. Attachez une longueur de tuyau d'arrosage au raccord d'évacuation de l'eau en fibre synthétique tressée afin de diriger l'eau jusqu'à l'évacuation.

1. Retirez le couvercle de l'orifice d'évacuation.
2. Branchez un tuyau d'arrosage au raccord de tuyau d'évacuation en fibre synthétique tressée.
3. Poussez le raccord de tuyau afin qu'il soit serré contre l'orifice d'évacuation de la grille arrière.

**REMARQUE** Le raccord d'attache du tuyau accepte et s'adapte à un tuyau d'arrosage standard.

Ne pas serrer le tuyau flexible en le reliant au connecteur de tuyau. Employez une rondelle en caoutchouc et serrez-le à la main fermement sans arracher les filets en plastique.

Lorsque le tuyau d'arrosage est attaché au raccord du tuyau d'évacuation, n'entortillez pas ou ne courbez pas le tuyau.

Le tuyau devrait être à plat entre le déshumidificateur et l'évacuation.

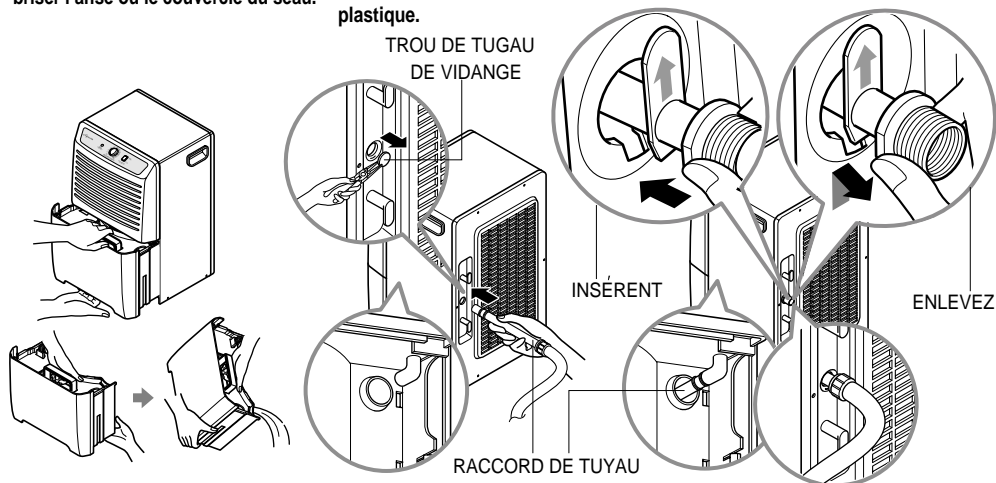

# Installation

## Choix de l'endroit qui convient à votre déshumidificateur

- Utilisez le déshumidificateur dans un sous-sol pour aider à prévenir toute détérioration par l'humidité.
- Utilisez le déshumidificateur dans des zones de séchage de linge, de bain et de vaisselle dont l'humidité est excessive.
- Utilisez le déshumidificateur pour éviter toute détérioration par l'humidité dans les lieux de conservation de livres.

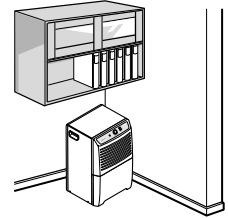
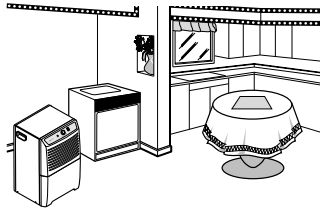
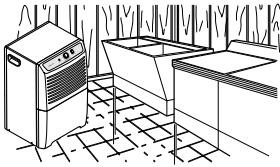

## Installation correcte du déshumidificateur

1. Laissez au moins 30 centimètres d'espace de chaque côté de l'appareil pour une bonne circulation de l'air.

2. Installez votre déshumidificateur sur une table ou une étagère.

Lorsque vous installez le déshumidificateur sur une table ou sur une étagère, assurez-vous que cette table ou cette étagère est assez solide pour soutenir le poids du déshumidificateur avec un seau plein. Ne vous asseyez pas ou ne vous tenez pas debout sur le déshumidificateur. Bloquez les roues avec des cales pour empêcher l'appareil de tomber lorsqu'il est installé sur une table ou sur une étagère.

**REMARQUE** La hauteur d'une table ou d'une étagère peut permettre une meilleure position pour la manipulation du seau et aide à empêcher le gel des serpentins dû à de l'air plus froid à proximité du sol (comme dans un sous-sol.)

3. Soulevez le seau et placez-le dans le déshumidificateur, en vous assurant que les rainures situées au-dessous du seau sont correctement en place.
4. Des roulettes vous permettent de déplacer le déshumidificateur facilement.

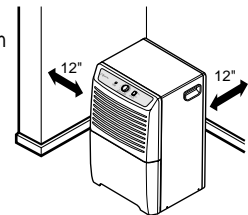
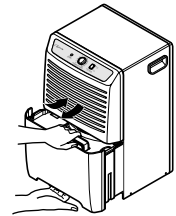

## Nettoyage du seau

1. Retirez le couvercle du seau.

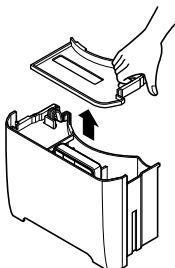

2. Brossez la saleté de l'intérieur vers l'extérieur du seau.

**REMARQUE** Nettoyez le seau en l'essuyant avec une brosse ou un chiffon humidifié à l'aide d'une solution de détergent de force moyenne.

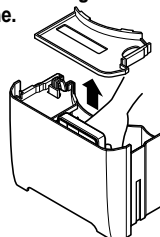

3. Fermez le couvercle.

**REMARQUE** Poussez les languettes situées au-dessus du seau lorsque vous le mettez en place.

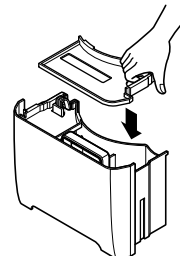

# Entretien et réparations

Votre déshumidificateur a été conçu pour être utilisé toute l'année.

Il n'a besoin de presque aucun entretien. Cependant, vous devriez vérifier votre déshumidificateur et inspecter ses serpentins une fois par an.

Vous pouvez souhaiter qu'un centre de réparations agréé effectue ce contrôle annuel. (Les frais d'inspection sont à la charge du propriétaire.)

## OU

Si vous êtes habitués aux appareils électriques et à leurs fonctions, vous trouverez ci-dessous les consignes vous permettant d'effectuer cette inspection ainsi que l'entretien vous-même.

## Nettoyage du boîtier avant, du seuil et du boîtier

Nettoyez le boîtier avant et le boîtier à l'aide d'un chiffon doux, d'eau chaude et d'un détergent de puissance moyenne.

Nettoyez la grille à l'aide d'un embout d'aspirateur ou d'une brosse.

N'utilisez pas d'eau de javel ni d'abrasif.

## Nettoyage du filtre à air

1. Retirez le seau d'eau du boîtier.  
Retirez le filtre à air comme montré ci-dessous.
2. Lavez le filtre à air à l'eau chaude et à l'aide d'un détergent de puissance moyenne. Rincez-le et séchez-le.  
**Remettez-le en place.**

## Nettoyage du serpentin

1. Retirez la grille avant du boîtier comme expliqué ci-dessus.
2. Brossez doucement le serpentin comme sur l'illustration. Si cela s'avère nécessaire, utilisez de l'eau chaude et un détergent de puissance moyenne. Rincez et séchez complètement.



**ATTENTION : Faites attention de ne pas asperger le serpentin avec un tuyau d'arrosage. Soyez prudent ! Extrémités aiguisées !**

## ⚠ AVERTISSEMENT

### Risque d'électrocution

- Débranchez le cordon d'alimentation du réceptacle avant d'effectuer toute opération d'entretien.
  - Soyez prudent lorsque vous nettoyez les serpentins. Les ailettes sont aiguisées.
- Si vous ne respectez pas les précautions ci-dessus, vous risquez une électrocution ou une blessure.

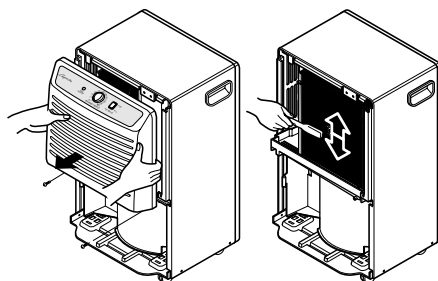
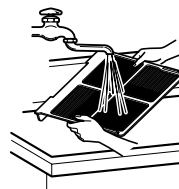
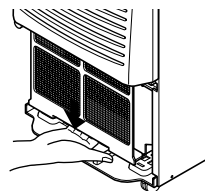
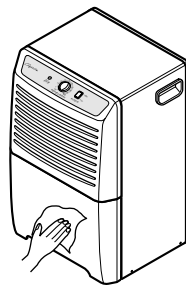



## Résolution des problèmes

### SERVICE

Afin d'épargner du temps et de l'argent, vérifiez les points suivants avant de faire appel au centre de service après-vente agréé.



Il est possible que le déshumidificateur ne fonctionne pas normalement lorsque :

Symtôme	Cause	Solution
Le déshumidificateur ne marche pas.	<ul style="list-style-type: none"> <li>■ La fiche est débranchée de la prise de courant.</li> </ul>	<ul style="list-style-type: none"> <li>• Enfoncez fermement la fiche dans la prise murale.</li> </ul>
	<ul style="list-style-type: none"> <li>■ Le fusible a sauté / le disjoncteur est déclenché</li> </ul>	<ul style="list-style-type: none"> <li>• Vérifiez le coffret du fusible/disjoncteur de la maison et remplacez le fusible ou remettez le disjoncteur à sa position initiale.</li> </ul>
	<ul style="list-style-type: none"> <li>■ Le niveau de sécheresse de l'air que vous avez sélectionné a été atteint.</li> </ul>	<ul style="list-style-type: none"> <li>• Le déshumidificateur s'arrête automatiquement lorsque le niveau d'humidité sélectionné a été enlevé de l'air. Si vous voulez enlever encore plus d'humidité, faites tourner le bouton Humidity Control (contrôle de l'humidité) vers la position Max (maxi). Une fois que le déshumidificateur a démarré, réglez la commande sur la position désirée.</li> </ul>
	<ul style="list-style-type: none"> <li>■ Le voyant d'arrêt automatique (Auto Shut-Off) es allumé</li> </ul>	<ul style="list-style-type: none"> <li>• Le déshumidificateur s'arrête automatiquement lorsque le bac à condensats est plein. Videz le bac, puis remettez-le à sa place.</li> </ul>
	<ul style="list-style-type: none"> <li>■ Le déshumidificateur n'a pas été mis en marche.</li> </ul>	<ul style="list-style-type: none"> <li>• Placez le bouton Humidity Control (contrôle de l'humidité) sur la position On (marche).</li> </ul>
Le déshumidificateur marche trop longtemps.	<ul style="list-style-type: none"> <li>■ Le bouton Humidity Control (contrôle de l'humidité) est réglé à un niveau trop haut.</li> </ul>	<ul style="list-style-type: none"> <li>• Placez le bouton Humidity Control (contrôle de l'humidité) à un niveau moins élevé.</li> </ul>
	<ul style="list-style-type: none"> <li>■ Il y a des fenêtres ou des portes ouvertes vers l'extérieur près du déshumidificateur.</li> </ul>	<ul style="list-style-type: none"> <li>• Fermez toutes les portes et fenêtres vers l'extérieur.</li> </ul>
	<ul style="list-style-type: none"> <li>■ La surface à déshumidifier est trop large. Le flux d'air du déshumidificateur est obstrué.</li> </ul>	<ul style="list-style-type: none"> <li>• Vérifiez avec votre revendeur si la capacité du déshumidificateur est appropriée. La grille avant est peut être sale. Utilisez une brosse pour nettoyer la grille. Le serpentin du déshumidificateur qui se trouve dans la partie arrière de l'unité est peut être sale. Nettoyez la saleté du serpentin qui se trouve dans la partie arrière de l'unité. Le déshumidificateur doit être placé dans un espace où l'air circulant vers le serpentin arrière ou sortant de la grille avant ne soit pas obstrué.</li> </ul>

Symtôme	Cause	Solution
	<ul style="list-style-type: none"> <li>■ Le bouton Humidity Control (contrôle de l'humidité) est réglé sur la position <b>Max</b> (maxi)</li> </ul>	<ul style="list-style-type: none"> <li>• Le déshumidificateur ne s'arrêtera pas si le bouton Humidity Control (contrôle de l'humidité) est sur la position <b>Max</b> (maxi).</li> </ul>
Du givre apparaît dans le serpentin	<ul style="list-style-type: none"> <li>■ La température ambiante est trop fraîche (la température ambiante est au-dessous de 65° F (18° C).</li> </ul>	<ul style="list-style-type: none"> <li>• Le givre disparaît normalement après 60 minutes.</li> </ul>
Bruit du ventilateur	<ul style="list-style-type: none"> <li>■ L'air passe à travers l'appareil.</li> </ul>	<ul style="list-style-type: none"> <li>• Ce bruit est tout à fait normal.</li> </ul>
Le déshumidificateur ne sèche pas l'air comme il devrait le faire	<ul style="list-style-type: none"> <li>■ Le déshumidificateur vient d'être installé ou redémarré.</li> </ul>	<ul style="list-style-type: none"> <li>• Plus l'air ambiant est humide, plus sa déshumidification prend du temps.</li> </ul>
	<ul style="list-style-type: none"> <li>■ Le flux d'air est obstrué.</li> </ul>	<ul style="list-style-type: none"> <li>• Assurez-vous qu'il n'y a pas de rideaux, de stores ou de meubles obstruant la façade du déshumidificateur.</li> </ul>
	<ul style="list-style-type: none"> <li>■ Il se peut que le bouton soit réglé à un niveau pas suffisamment élevé.</li> </ul>	<ul style="list-style-type: none"> <li>• Faites tourner le bouton vers un numéro plus haut.</li> </ul>
	<ul style="list-style-type: none"> <li>■ Les portes et les fenêtres ne sont peut être pas complètement fermées.</li> </ul>	<ul style="list-style-type: none"> <li>• Vérifiez que toutes les portes, les fenêtres et d'autres ouvertures sont complètement fermées.</li> </ul>
	<ul style="list-style-type: none"> <li>■ Le linge placé dans le séchoir peut répandre dans la pièce de l'air chargé d'humidité.</li> </ul>	<ul style="list-style-type: none"> <li>• Installez le déshumidificateur loin du séchoir à linge. Le séchoir doit avoir un conduit d'évacuation vers l'extérieur.</li> </ul>
	<ul style="list-style-type: none"> <li>■ La température ambiante est trop fraîche.</li> </ul>	<ul style="list-style-type: none"> <li>• L'unité ne marchera pas de manière satisfaisante si la température ambiante est au-dessous de 65° F (18° C).</li> </ul>

---

## Réparations

Pour les réparations et l'entretien, contactez votre réparateur agréé.

**Pour des Modèles installés en Amérique du Nord**, Si le service ou les pièces sont exigés, faites d'abord le contrôle recommandé ci-dessus

Si vous avez déjà lu la brochure d'Installation et Fonctionnement en entier et qu'il vous semble qu'il faut faire appel au service technique, téléphonez au

**1-877-755-7932**

ou bien écrivez à:

Heat Controller Inc.

1900 Wellworth Ave. Jackson, MI 49203

### Preuve de la Date d'Achat

Il est la responsabilité du consommateur d'établir la date d'achat original pour se prévaloir de la garantie. A cette fin, nous recommandons de conserver une facture de vente.

**Pour les modèles installés hors l'Amérique du Nord.** Pour les déshumidificateurs achetés pour usage hors l'Amérique du Nord, le fabricant ne donne aucune garantie implicite ou explicite. Consultez votre revendeur pour connaître les termes des garanties données par l'importateur dans votre pays.

Si vous avez des questions supplémentaires, vous pouvez téléphoner au 1-517-787-2100

ou adressez-vous par e-mail à [customerservice@heatcontroller.com](mailto:customerservice@heatcontroller.com) ou à [techservice@heatcontroller.com](mailto:techservice@heatcontroller.com)

Téléphonez au (517) 787-2100 pour obtenir des pièces de rechange au-delà de la période de garantie.

## Note

# HEAT CONTROLLER, INC.

*Comfort-Caire*<sup>®</sup>

## Deshumidificador

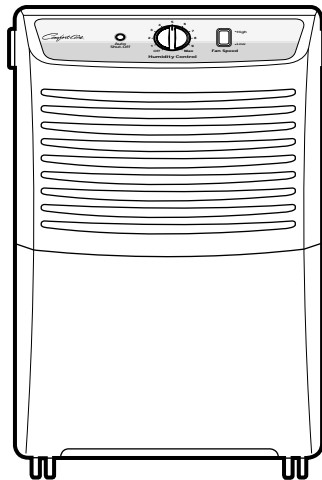

**MODELO: BHD-301**

## *Manual del usuario*

### ***Información importante***

- Lea detenidamente y en su totalidad este manual antes de poner en funcionamiento la unidad.
- Póngase en contacto con un técnico de mantenimiento cualificado para que realice la instalación, reparación y mantenimiento de esta unidad.
- Este aparato no está destinado para ser usado por niños pequeños o personas que requieran supervisión.
- Deberá supervisarse a los niños pequeños para asegurarnos de que no juegan con el aparato.

# ÍNDICE

Precauciones de seguridad .....	3
Antes de la utilización .....	7
Instrucción.....	8
Seguridad eléctrica.....	9
Instrucciones de funcionamiento .....	11
Instalación .....	13
Cuidados y mantenimiento .....	14



## PARA SUS REGISTROS

Escriba aquí el número de modelo y serie:

**Modelo #** \_\_\_\_\_

**Serie #** \_\_\_\_\_

Puede encontrarlos en la etiqueta situada en el lateral de cada unidad.

**Nombre del distribuidor** \_\_\_\_\_

**Fecha de compra** \_\_\_\_\_

■ Grape su recibo en esta página por si lo necesita para comprobar la fecha de compra o temas relacionados con la garantía.



## LEA ESTE MANUAL

En su interior encontrará muchos consejos útiles sobre la utilización y el mantenimiento adecuado de su deshumidificador. Una simple atención preventiva por su parte puede ahorrarle mucho tiempo y dinero a lo largo de la vida de su deshumidificador.

Encontrará muchas respuestas a los problemas más comunes en el cuadro de consejos para la solución de problemas. Si en primer lugar revisa nuestro cuadro de consejos para la solución de problemas, es posible que no tenga necesidad de llamar al servicio técnico.



## PRECAUCIÓN

- Póngase en contacto con un técnico del servicio autorizado para las reparaciones o el mantenimiento de esta unidad.
- Póngase en contacto con un instalador para la instalación de esta unidad.
- El deshumidificador no está diseñado para que lo utilicen sin supervisión niños o personas con las facultades mentales mermadas.
- Debe vigilarse a los niños para asegurarse de que no juegan con el deshumidificador.
- Cuando haya que sustituir el cable de alimentación, debe realizar el trabajo de sustitución personal autorizado utilizando únicamente piezas de recambio originales.



# Precauciones de Seguridad



## LEA ESTAS INSTRUCCIONES ANTES DE USAR

- Para evitar lesiones al usuario o a otras personas y daños materiales, debe seguir las siguientes instrucciones.
- El uso incorrecto ocasionado al ignorar las instrucciones puede causar lesiones o daños. La gravedad se clasifica mediante las siguientes indicaciones.

**⚠ ADVERTENCIA** Este símbolo indica la posibilidad de muerte o lesiones graves.

**⚠ ATENCIÓN** Este símbolo indica la posibilidad de lesiones o daños sólo materiales.

- A continuación se muestran los significados de los símbolos utilizados en este manual.

	<b>No lo haga.</b>
	<b>Siga las instrucciones.</b>

### ⚠ ADVERTENCIA

#### ■ Instalación

**No coloque el cable de alimentación cerca de una estufa.**

- Podría producirse un incendio y una descarga eléctrica.

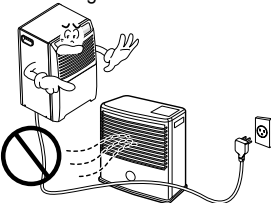

**No utilice el cable de alimentación cerca de gas inflamable o combustibles, como gasolina, benceno, disolvente, etc.**

- Podría producirse una explosión o incendio.



**No desmonte ni modifique los productos.**

- Puede causar una descarga eléctrica



#### ■ Funcionamiento

**Enchufe la clavija correctamente.**

- De lo contrario, puede ocasionar un incendio o una descarga eléctrica.

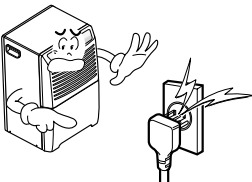

**No encienda ni apague la unidad insertando o retirando la clavija.**

- Causará una descarga eléctrica o incendio

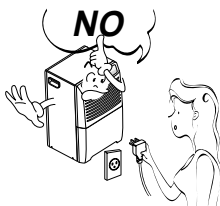

**No dañe el cable ni utilice un cable de alimentación no especificado.**

- Podría producirse una descarga eléctrica o incendio.

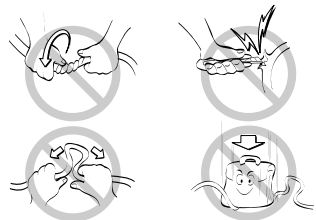

**No modifique la longitud del cable de alimentación.**

- Causará una descarga eléctrica o incendio.

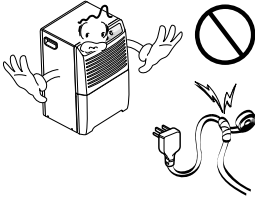

**No comparta el enchufe con otros aparatos.**

- Causará una descarga eléctrica o incendio.

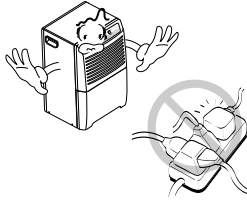

**Realice siempre la conexión a un enchufe con toma de tierra.**

- Si no hay toma de tierra, podría producirse una descarga eléctrica.

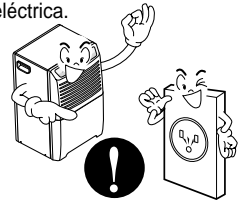

**Desenchufe la unidad si emite un sonido extraño, olores o humo.**

- De lo contrario, puede ocasionar un incendio o una descarga eléctrica.



**No utilice el enchufe si está flojo o dañado.**

- Podría producirse una descarga eléctrica o incendio.



**No utilice la unidad con las manos mojadas.**

- Puede causar una descarga eléctrica o incendio.

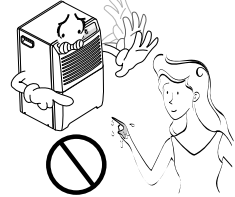

**No limpie el deshumidificador con agua.**

- El agua podría introducirse en la unidad y degradar el aislamiento. Podría producirse una descarga eléctrica.

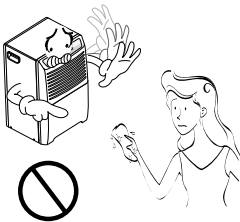

**Apague el aparato y el diferencial primero al limpiar la unidad.**

- Como el ventilador gira a alta velocidad durante el funcionamiento, podrían producirse lesiones.



**Si observa que entra agua en el producto, apague el interruptor de contacto del deshumidificador. Después de retirar la clavija del enchufe, póngase en contacto con el centro de servicio técnico.**

- Causara fallo de la maquina o descarga eléctrica.





**ATENCIÓN****■ Instalación**

**No toque nunca las partes metálicas de la unidad cuando retire el filtro.**

- Son afiladas y pueden producir lesiones.

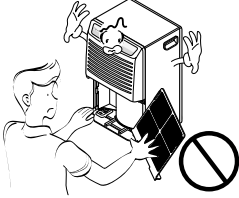

**No bloquee la entrada ni la salida.**

- Puede causar fallas de aplicación o deterioro en su rendimiento.

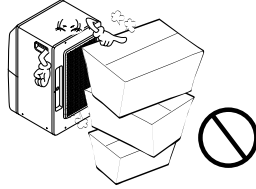

**Sujete la clavija por la cabeza cuando la saque.**

- Podría producirse una descarga eléctrica o daños.

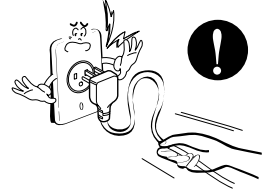

**Asegure las ruedas con bloques para evitar que la unidad se caiga cuando esta instalada sobre una mesa o estantería.**

- Podría dañarse el deshumidificador o producir otros daños o lesiones.

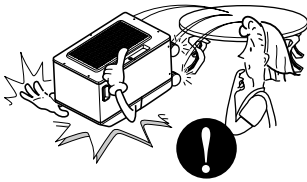

**Asegúrese de que el deshumidificador tiene la capacidad adecuada para la zona que desea deshumidificar.**

- Si no es del tamaño correcto, esto no será posible de realizar como lo esperado.

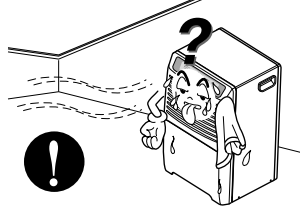

**Instale el deshumidificador correctamente sobre el suelo, una mesa o una estantería lo suficientemente nivelada y fuerte como para soportar su peso cuando la cubeta colectora de agua este llena.**

- El peso a soportar es de aproximadamente 90 libras (40 kg).

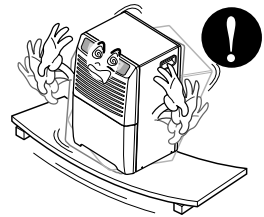

**Cierre todas las puertas, ventanas y aberturas al exterior de la habitación.**

- Para una mayor eficacia, el deshumidificador debe utilizarse en una zona cerrada.

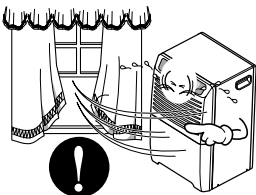

## ■ Funcionamiento

Utilice un paño suave para limpiar la unidad. No utilice cera, disolvente ni un detergente fuerte.

- Podría deteriorarse el aspecto del deshumidificador, cambiar el color o producirse desperfectos en su superficie.

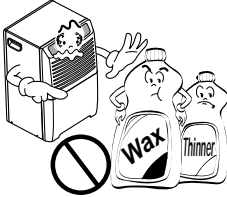

Asegure de reemplazar la cubeta debidamente cuando vaya a vaciarla para evitar que el agua caiga al suelo.

- De lo contrario, se causaran danos a la propiedad.

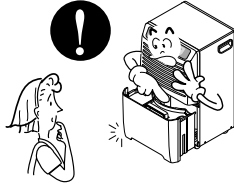

No funciona si la temperatura de la habitación está por debajo de 65°F(18°C).

- En temperaturas de funcionamiento inferiores a los 65°F(°JC), el rendimiento de la unidad sufre considerablemente.

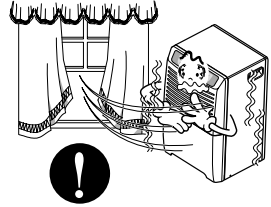

No coloque ningún animal o planta expuestos al flujo de aire directo.

- Esto podría lesionar al animal o danar la planta.

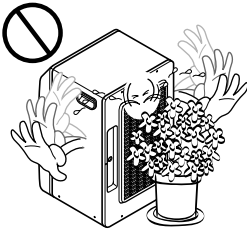

No utilice este aparato para una finalidad especial como la deshumidificación de alimentos, animales, maquinaria de precisión u objetos artísticos.

- Es un aparato de uso general, no un equipo de precisión.

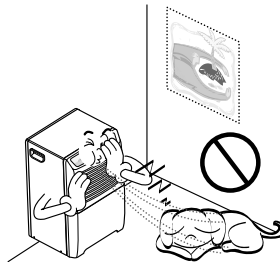

No utilice el agua acumulada en la cubeta para beber.

- No es salubre y podría causar enfermedades o poner en riesgo su salud.

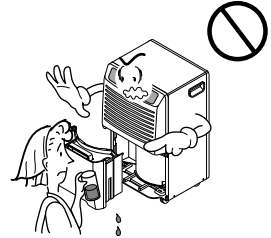

Inserte siempre el filtro correctamente. Límpielo una vez cada dos semanas.

- La utilización sin filtros podría producir un mal funcionamiento.

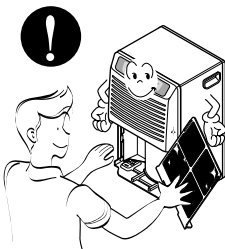

# Antes de la utilización

## Preparación para la utilización

1. Consulte a un especialista en instalaciones para realizar la instalación.
2. Enchufe la clavija correctamente.
3. Utilice un circuito apropiado.
4. No utilice una alargadera.
5. No inicie/detenga el funcionamiento enchufando/desenchufando el cable de alimentación.
6. Si el cable/clavija se daña, sustitúyalo únicamente por una pieza de recambio autorizada.

## Utilización

1. La exposición a flujo de aire directo durante un largo periodo de tiempo puede ser perjudicial para su salud. No exponga a personas, animales o plantas al flujo de aire directo durante largos periodos de tiempo.
2. No utilice este deshumidificador para finalidades no especificadas (p.ej., preservar dispositivos de precisión, alimentos, animales, plantas y objetos de arte). Tal uso podría dañar estos elementos.

## Limpieza y Mantenimiento

1. No toque las partes metálicas de la unidad cuando retire el filtro. Podrían producirse lesiones con los bordes metálicos afilados.
2. No utilice agua para limpiar el interior del deshumidificador. La exposición al agua puede destruir el aislamiento y ocasionar una posible descarga eléctrica.
3. Cuando limpie la unidad, primero asegúrese de que la alimentación y el interruptor están apagados. El ventilador gira a una velocidad muy alta durante el funcionamiento. Existe la posibilidad de lesión si se enciende accidentalmente la alimentación a la unidad mientras se esta limpiando su interior.

# Instrucción

## Símbolos utilizados en este Manual



Este símbolo le avisa del riesgo de descarga eléctrica.



Este símbolo le avisa de riesgos que pueden producir daños al deshumidificador.

**AVISO**

Este símbolo indica notas especiales.

## Características



**ADVERTENCIA:** este aparato debe instalarse de acuerdo con la normativa nacional para instalaciones eléctricas. Este manual sirve como guía para ayudar a explicar las características del producto.

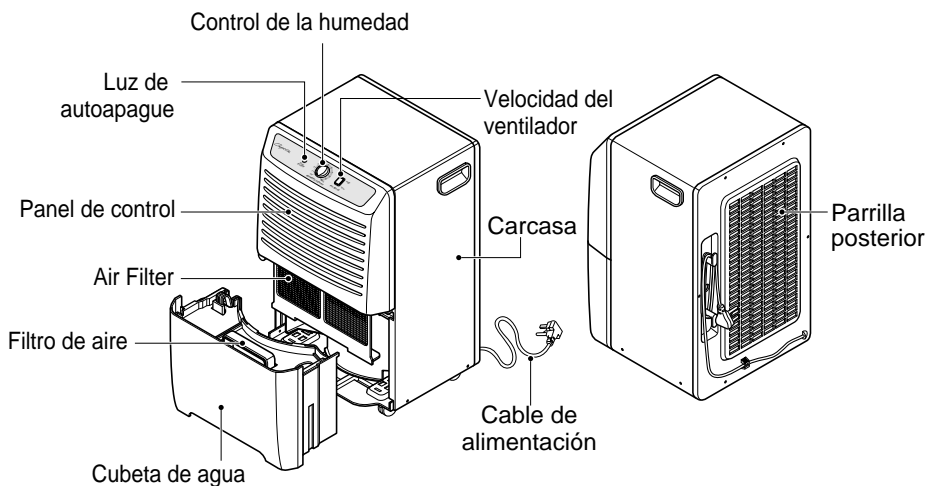

# Seguridad Eléctrica



**ADVERTENCIA:** este aparato debe conectarse a tierra adecuadamente.

El cable de alimentación de este aparato está equipado con una clavija de tres patillas con toma de tierra. Para minimizar el riesgo de descarga eléctrica, utilice la clavija con un enchufe con toma de tierra estándar de tres ranuras. Si el enchufe no dispone de una ranura de toma de tierra, póngase en contacto con un electricista cualificado para que cambie el enchufe antes de utilizar el deshumidificador.



**ADVERTENCIA:** no corte ni desmonte la patilla de toma de tierra de la clavija.



**ADVERTENCIA:** si incorpora un terminal de tierra adaptador al tornillo de la cubierta del enchufe de la pared, el aparato no se conecta a tierra a no ser que el tornillo de la cubierta sea de metal y no esté aislado y que el enchufe esté conectado a tierra a través de la instalación eléctrica doméstica.



**ADVERTENCIA:** si tiene alguna duda sobre si el deshumidificador está conectado a tierra correctamente, póngase en contacto con un electricista cualificado para que compruebe el enchufe de la pared y el circuito.

## Uso Temporal de un Adaptador

**Desaconsejamos totalmente** el uso de un adaptador debido a los potenciales riesgos de seguridad. Para conexiones temporales, utilice únicamente un adaptador incluido en UL, disponible en la mayoría de tiendas de electricidad locales. Para desenchufar el cable de alimentación del adaptador, hágalo con una mano en cada uno para evitar dañar el terminal de tierra. Evite desenchufar frecuentemente el cable de alimentación, ya que esto podría producir posibles daños en el terminal de tierra.

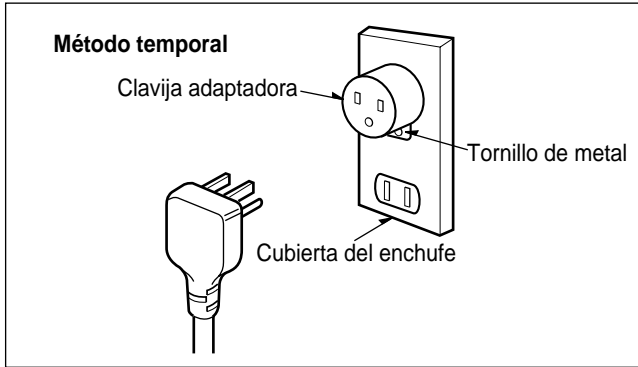

**ADVERTENCIA:** no utilice nunca el aparato con un adaptador roto.

## Uso Temporal de una Alargadera

**Desaconsejamos totalmente** el uso de una alargadera debido a los potenciales riesgos de seguridad.

# Instrucciones de funcionamiento



## OPERACIÓN PANEL DE CONTROL

Su deshumidificador tiene un panel de control que contiene un indicador y 2 controles: Auto Shut Off, Fan Speed, Humidity Control.

Auto Shut Off – La luz se ilumina cuando la cubeta está llena o no hay cubeta.

Fan Speed – Controla la velocidad del flujo de aire.

Humidity Control – Controla la humedad de la sala.

## CÓMO OPERAR EL DESHUMIDIFICADOR:

1. **Apague** el control de la humedad. Conecte el cable de alimentación en una toma eléctrica.
2. El control de la humedad puede ajustarse en cualquier punto entre **Apagado** (Off) y **Max** para obtener un funcionamiento normal.  
Si desea más deshumidificación, gire la perilla de control de la humedad hacia **Max**. Si necesita menos deshumidificación, gire la perilla de control de la humedad hacia **Off**.
3. Gire la perilla de control de la humedad hacia **Max** para detener la unidad manualmente.
4. Si desea controlar la velocidad del flujo de aire, gire la velocidad del ventilador a **Low** o **High**.

**AVISO** El compresor no funcionará unos dos minutos para proteger al compresor cuando apague la unidad y la vuelva a encender inmediatamente.

## CONTROL DE DESCONGELACIÓN(INVISIBLE)

El control de descongelación siente la acumulación de escarcha en la bobina del evaporador y automáticamente apaga el compresor. El ventilador sigue funcionando, succionando aire por la bobina, y derritiendo la escarcha. Cuando la bobina se haya descongelado, el compresor se reiniciará automáticamente y la deshumidificación continuará.

- AVISO** La cubeta de agua deberá instalarse adecuadamente.
- El deshumidificador no funcionará si la cubeta no está instalada correctamente.
  - El deshumidificador se apagará cuando se alcance el ajuste de humedad deseado.

## Apagado Automático

El deshumidificador se apagará automáticamente cuando la cubeta esté llena, cuando se retire la cubeta o no se coloque en la posición correcta.

**La cubeta debe colocarse en la posición correcta para que el deshumidificador funcione. El deshumidificador no funcionará y se encenderá el piloto si la cubeta no está en la posición correcta.**

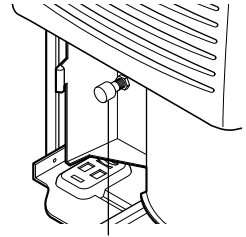

Interruptor de control del nivel de agua

## Eliminación del agua almacenada

### 1. Vacíe la cubeta manualmente.

Cuando la cubeta esté llena, estire agarrando el asa y vacíela en un fregadero grande o bañera y, a continuación, vuelva a colocarla adecuadamente.

**AVISO** No lo quite mientras el deshumidificador esta en funcionamiento. Puede provocar que el agua caiga al receptaculo base o al suelo.

Vacíe la cubeta cuando la luz se encienda.

**AVISO** Se aconseja llevar la cubeta apoyandola desde abajo ademas de ayudarse del asa. Llevarlo solo del asa puede provocar que esta o la cubeta se rompan.

### 2. Conecte un trozo de manguera de jardinería a la conexión roscada de la manguera de drenaje para conducir el agua al desagüe.

1. Retire la cubierta del orificio de drenaje.
2. Conecte una manguera de jardinería al conector roscado de la manguera de drenaje.
3. Empuje firmemente el conector de la manguera hacia el orificio de drenaje de la parrilla posterior.

Al acoplarse a la conexión de la manguera de drenaje del conector de la manguera, no doble ni pliegue la manguera. La manguera debería ir tumbada desde el deshumidificador al drenaje.

**AVISO** La conexión de la manguera admitirá un tamaño de manguera de jardinería estándar. No sobre apriete la manguera al conectarla a la manguera del conector. Utilice un casquillo de goma y apriete firmemente con la mano sin rayar las roscas plásticas.

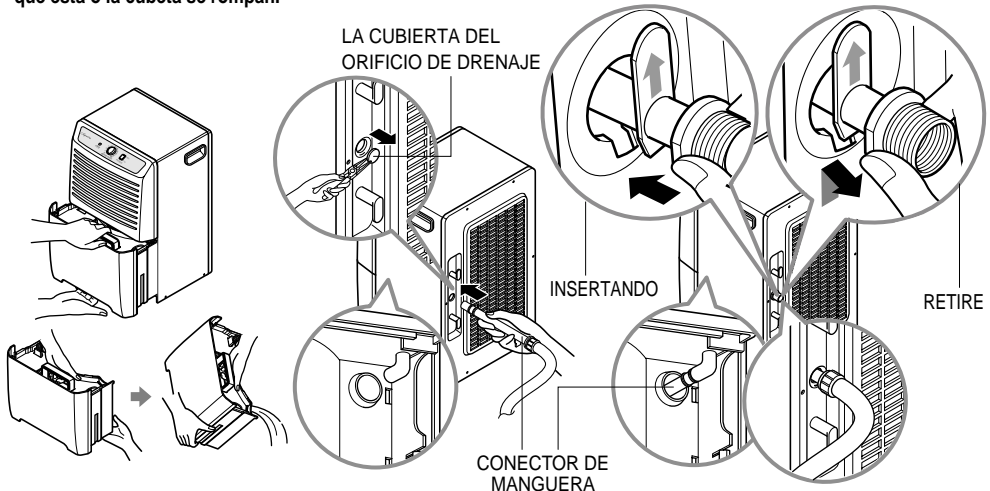



# Instalación

## Ubicación adecuada del deshumidificador

- Utilice el deshumidificador en un sótano para ayudar a evitar daños por humedad.
- Utilice el deshumidificador en zonas de lavaderos, secadoras, baños y lavavajillas que tengan humedad excesiva.
- Use el deshumidificador para evitar que la humedad dañe los lugares en los que guarda libros.

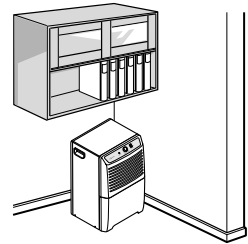
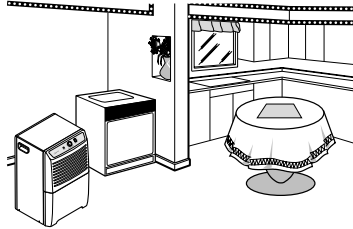
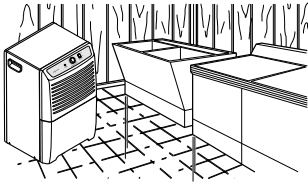

## Instalación adecuada del deshumidificador

1. Deje al menos un espacio de unos 30 centímetros a cada lado de la unidad para permitir una buena circulación de aire.
  2. Instale su deshumidificador sobre el suelo, una mesa o estantería. Cuando instale el deshumidificador sobre una mesa o estantería, asegúrese de que la mesa o estantería es suficientemente resistente para soportar el peso del deshumidificador con la cubeta llena de agua. No se siente ni se apoye sobre el deshumidificador. Asegure las ruedas con bloques para evitar que la unidad se caiga cuando esta instalada sobre una mesa o estantería.
- AVISO** La altura de la mesa o estantería debe proporcionar una mejor posición para coger la cubeta y ayudar a prevenir la congelación de los serpentines ocasionada al estar el aire más frío cerca del suelo (como en un sótano).
3. Levante la cubeta y colóquela en el deshumidificador, asegurándose de que las ranuras de la parte inferior de la cubeta están colocadas correctamente.
  4. Las ruedas le permiten desplazar el deshumidificador fácilmente.

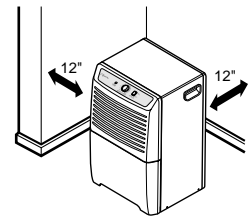
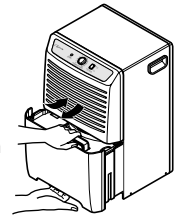

## Limpeza de la cubeta

1. Retire la cubierta de la cubeta.
2. Limpie el residuo de la cubeta. **AVISO** Limpie la cubeta frotando con un cepillo o pano humedecido en una solución de detergente suave.
3. Cierre la cubierta **AVISO** Presione las lengüetas de la parte superior de la cubeta cuando instale la cubeta.

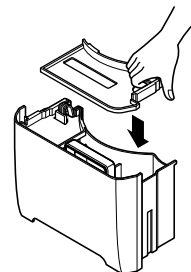
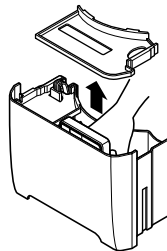
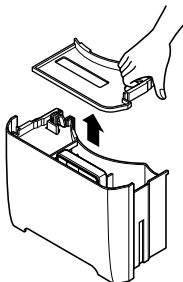

# Cuidados y mantenimiento

Este deshumidificador está diseñado para funcionar en cualquier época del año. Prácticamente no necesita cuidados. No obstante, debe revisar el deshumidificador e inspeccionar los serpentines anualmente.

Es posible que desee que un centro de servicio técnico autorizado realice esta revisión anual (los costes de la revisión son responsabilidad del propietario).

## O

Si está familiarizado con los aparatos eléctricos y sus funciones, a continuación se muestran algunas instrucciones que le permitirán realizar a usted mismo la revisión y el mantenimiento.

### Limpieza del panel frontal, cubeta y carcasa

Limpie el panel frontal y la carcasa con un paño suave, agua tibia y detergente suave.

Limpie la parrilla con un aspirador o cepillo.

No utilice blanqueadores ni abrasivos.

### Limpieza del filtro de aire

1. Saque la cubeta de agua de la carcasa. Retire el filtro de aire como se muestra arriba.
2. Limpie el filtro de aire con agua tibia y un detergente suave. Enjuáguelo y séquelo. **Vuelva a colocarlo en su sitio.**

### Limpieza del serpentín

1. Retire la parrilla frontal de la carcasa como se muestra arriba.
2. Cepille el serpentín cuidadosamente como se indica en la ilustración. Si es necesario utilice agua tibia y un detergente suave. Enjuáguelo y séquelo completamente.



**ATENCIÓN: no rocíe el serpentín con una manguera de agua. ¡Cuidado! ¡Bordes afilados!**

## ⚠ ADVERTENCIA

### Riesgo de descarga eléctrica

- Desconecte el cable de alimentación del enchufe antes de realizar cualquier mantenimiento.
- Tenga cuidado cuando limpie los serpentines. Las aletas están afiladas.

Si no sigue las precauciones anteriores podría producirse una descarga eléctrica o daños personales.

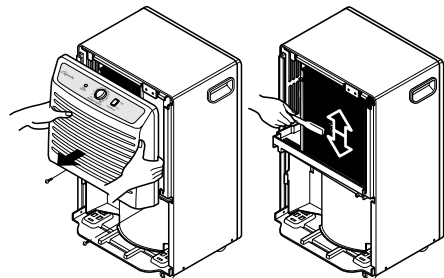
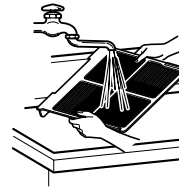
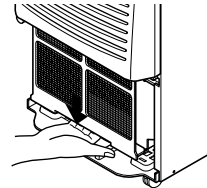
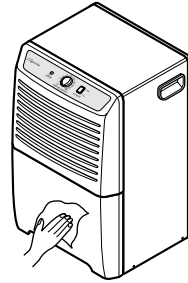

## Solución de problemas

### SERVICIO

Para ahorrar tiempo y dinero, verifique los puntos siguientes antes de llamar a un centro de servicio autorizado.



El deshumidificador puede funcionar de modo anormal cuando:

Problema	Causas posibles	Qué hacer
El deshumidificador no funciona	■ El enchufe está desconectado de la toma.	• Conecte firmemente el enchufe a la toma de la pared.
	■ El fusible se ha fundido / se ha disparado el interruptor diferencial.	• Compruebe el fusible / interruptor diferencial de la caja de empalmes de la casa y recambie el fusible o reinicie el diferencial.
	■ El nivel de sequedad seleccionado ya se ha alcanzado.	• El deshumidificador se apaga automáticamente cuando se ha extraído la cantidad seleccionada de humedad del aire. Si desea quitar más humedad, gire el control de la humedad a Max. Después de que arranque el deshumidificador, reinicie el control hasta llegar al ajuste deseado.
	■ Ve aparecer la luz <b>Auto Shut-Off</b> .	• El deshumidificador se apaga automáticamente cuando la cubeta está llena. Vacíe la cubeta y recámbiela.
El deshumidificador trabaja demasiado	■ El control de la humedad está ajustado demasiado alto.	• Gire el control de la humedad a un ajuste más bajo.
	■ Las ventanas o puertas cercanas al deshumidificador están abiertas hacia fuera.	• Cierre todas las ventanas o puertas del exterior.
	■ El área a deshumidificar es demasiado grande. El movimiento del aire a través del deshumidificador está bloqueado.	• Compruebe con su vendedor su la capacidad es la adecuada. La parrilla delantera puede estar sucia. Use un cepillo para limpiar la parrilla. Las bobinas del deshumidificador situadas en la parte posterior de la unidad pueden estar sucias. Limpie la tierra que se hay acumulado en las bobinas de la parte posterior de la unidad. El deshumidificador debe colocarse en un lugar que no restrinja el flujo de aire a la bobina posterior o hacia el exterior de la parrilla frontal.
	■ El control de la humedad está en Max.	• El deshumidificador no se apagará si el control de la humedad está en Max.
Aparece escarcha en las bobinas	■ La temperatura de la sala está demasiado baja. (La temperatura de la sala está por debajo de los 65F (18C).	• Desaparecerá la escarcha generalmente antes de que transcurran 60 minutos.
El ventilador hace ruido	■ El aire está circulando por el deshumidificador.	• Es normal.

Problema	Causas posibles	Qué hacer
El deshumidificador no seca el aire como debería	■ El deshumidificador ha sido instalado o reiniciado recientemente.	• A mayor presencia de humedad en el aire de la sala, mayor será el tiempo necesario para que el aire de la sala se seque.
	■ El flujo de aire está restringido.	• Asegúrese de que no hay cortinas, persianas o muebles que bloquean la parte delantera o posterior del deshumidificador.
	■ El control puede no estar lo suficientemente alto.	• Gire la perilla a un número más alto.
	■ Las puertas y ventanas pueden no estar cerradas herméticamente.	• Compruebe que todas las puertas, ventanas y otras aberturas están cerradas con total seguridad.
	■ Un secador de ropa puede estar soplando cargas de humedad en el aire de la sala.	• Instale el deshumidificador lejos del secador. El secador debería ventilarse hacia el exterior.
	■ La temperatura de la sala es demasiado baja.	• La unidad no funcionará satisfactoriamente si la temperatura de la sala se encuentra por debajo de 65F (18C).

---

## Servicio Técnico

Para las reparaciones y el mantenimiento, póngase en contacto con su distribuidor de servicio técnico autorizado.

**Para los modelos instalados en América de Norte** – Si se requiere de algún servicio o repuestos, realice primero las revisiones recomendadas arriba.

Si ha leído completamente el folleto de instrucciones e instalación y necesita asistencia técnica llame al

**1-877-755-7932**

o escriba a:

Heat Controller Inc.

1900 Wellworth Ave. Jackson, MI 49203

### Prueba de fecha de compra

Es responsabilidad del usuario establecer la fecha de compra original a efectos de garantía. Recomendamos que guarde una factura de venta para este propósito.

**Para modelos instalados fuera de América del Norte:** Deshumidificadores comprados para uso fuera de Norteamérica: el fabricante no extiende ninguna garantía implícita o explícita. Póngase en contacto con su proveedor para consultar cualquier término de garantía extendida por el importador de su país.

Si tiene más dudas, llame al 1-517-787-2100

O escriba un mensaje de correo electrónico a [techservice@heatcontroller.com](mailto:techservice@heatcontroller.com)

Llame al (517) 787-2100 para obtener piezas de recambio fuera de su periodo de garantía.



**Specifications and performance data subject to change without notice.**

## **HEAT CONTROLLER, INC.**

**1900 WELLWORTH AVENUE • JACKSON, MICHIGAN 49203**

***THE QUALITY LEADER IN CONDITIONING AIR***